

X

2/c

**ACCORDO QUADRO  
PER LA FORNITURA DI DISPOSITIVI PER STOMIE,  
DISPOSITIVI PER INCONTINENZA A RACCOLTA E  
MEDICAZIONI PER PIAGHE DA DECUBITO**

**So.Re.Sa. S.p.A.**

~

**B.BRAUN MILANO s.p.a.**

**ACCORDO QUADRO  
PER LA FORNITURA DI DISPOSITIVI PER STOMIE, DISPOSITIVI PER INCONTINENZA A RACCOLTA E  
MEDICAZIONI PER PIAGHE DA DECUBITO**

TRA

**So.Re.Sa. S.p.A.**, a socio unico con sede legale in Napoli e domiciliata ai fini del presente atto in Napoli, Centro Direzionale Isola C1 Torre Saverio, capitale sociale Euro 500.000,00= i.v., iscritta al Registro delle Imprese presso la Camera di Commercio di Napoli P. IVA, Cod. Fisc. ed iscriz. al registro Imprese di Napoli 04786681215, in persona dell'Amministratore Delegato Avv. Francesco D'Ercole nato a Misurata (Libia) il 12/07/1946 e dotato dei poteri di rappresentanza giusta verbale del Consiglio di Amministrazione 03 giugno 2013

E

**B.BRAUN MILANO s.p.a.** con sede legale in Milano, alla Via V. da Seregno n.14, iscritta al Registro delle Imprese di Milano 00674840152, P.IVA e C.F. n. 00674840152, in persona del procuratore speciale Dott. Gianmarco Gallo, nato a Torre del Greco (NA) l'11/05/1971, C.F. GLLGMR71E11L259L (nel seguito per brevità anche "Fornitore");

**PREMESSO**

- a) che la Regione Campania con l'art. 6 comma 15 della L.R. 28/2003, così come modificato dal comma 229 dell'art. 1 della L.R. 4/2011 successivamente sostituito dall'art. 1 comma 1 sub c) della L.R. 41/2012, ha stabilito che: "la So.Re.Sa. costituisce centrale di committenza regionale che aggiudica appalti pubblici o conclude accordi quadro di lavori, forniture o servizi destinati alle ASL e AO, ai sensi dell'articolo 3, comma 34 e dell'articolo 33 del decreto legislativo 12 aprile 2006 n. 163".
- b) che in esecuzione di quanto precede, So.Re.Sa. S.p.A., in qualità di centrale di committenza, ha indetto con determinazione n. 24 del 27/03/2013, una procedura aperta per la stipula di un Accordo Quadro, ai sensi dell'art. 59 del D.Lgs. n. 163/2006, per la fornitura di dispositivi per stomie, dispositivi per incontinenza a raccolta e medicazioni per piaghe da decubito.
- c) che nell'ambito del presente Accordo Quadro si definisce:
- **Accordo Quadro:** il presente atto, comprensivo di tutti i suoi Allegati, nonché dei documenti ivi richiamati, quale accordo concluso dalla So.Re.Sa. S.p.A. ed i Fornitori, con lo scopo di stabilire le clausole relative ai Contratti di fornitura stipulati per tutta la durata del medesimo Accordo Quadro;
  - **Amministrazione/i:** le AA.SS.LL./AA.OO.UU./AA.OO./I.R.C.C.S. della Regione Campania che sulla base della normativa vigente sono legittimate ad utilizzare l'Accordo Quadro e che possono, dunque, stipulare i singoli Contratti di fornitura basati sul presente Accordo Quadro;
  - **Fornitore:** ciascun aggiudicatario (impresa, raggruppamento temporaneo o consorzio di imprese) della procedura aperta di cui in premessa, che, conseguentemente, sottoscrive il presente Accordo Quadro impegnandosi a quanto nello stesso previsto e, in particolare, a fornire quanto ordinato dalle Amministrazioni a seguito di Contratti di fornitura;
  - **Capitolato Speciale:** il documento Allegato "A" al presente atto che descrive le specifiche tecniche minime dei prodotti e dei servizi connessi oggetto dell'Accordo Quadro; esso disciplina inoltre le modalità per la stipula dei contratti di fornitura;
  - **Atto di adesione:** il documento con il quale le Amministrazioni contraenti comunicano la volontà di acquisire le prestazioni oggetto dell'Accordo Quadro, impegnando il Fornitore all'esecuzione della fornitura richiesta;
  - **Contratto di Fornitura:** l'insieme delle prescrizioni e delle condizioni disciplinate nell'Accordo Quadro e nei suoi allegati e nell'Atto di adesione che costituisce il documento contrattuale di riferimento che formalizza l'accordo tra l'Amministrazione contraente e il Fornitore.
- d) che i Fornitori che sottoscrivono il presente Accordo Quadro sono risultati aggiudicatari della predetta procedura aperta e, per l'effetto, hanno manifestato la volontà di impegnarsi ad eseguire quanto stabilito nel presente Accordo Quadro alle condizioni, modalità e termini ivi stabiliti e nei successivi contratti di fornitura;



- e) che la stipula del presente Accordo Quadro non è fonte di alcuna obbligazione per la So.Re.Sa. S.p.A. e/o per le Amministrazioni nei confronti dei Fornitori in quanto definisce la disciplina relativa alle modalità di acquisto da parte delle Aziende sanitarie a seguito dell'emissione dell'Atto di Adesione nel quale verranno specificate, di volta in volta, le tipologie di prodotti da fornire, le quantità, etc.;
- f) che i singoli Contratti di fornitura verranno conclusi a tutti gli effetti tra le Amministrazioni ed il Fornitore, in base alle modalità ed i termini indicati nel presente Accordo Quadro e relativi Allegati;
- g) che i Fornitori dichiarano che quanto risulta dal presente Accordo Quadro e dai suoi Allegati, ivi compreso il Capitolato Speciale, nonché gli ulteriori atti della procedura, definiscono in modo adeguato e completo gli impegni assunti con la firma del presente atto, nonché l'oggetto delle prestazioni da fornire e, in ogni caso, ha potuto acquisire tutti gli elementi per una idonea valutazione tecnica ed economica delle stesse e per la formulazione dell'offerta;
- h) che i Fornitori hanno presentato la documentazione richiesta ai fini della stipula del presente Accordo Quadro che, anche se non materialmente allegata al presente atto, ne forma parte integrante e sostanziale;
- i) che ciascun Fornitore, con la seconda sottoscrizione, dichiara, ai sensi e per gli effetti di cui agli artt. 1341 e 1342 cod. civ., di accettare tutte le condizioni e patti contenuti nel presente Accordo Quadro e relativi Allegati, e di avere particolarmente considerato quanto stabilito e convenuto con le relative clausole; in particolare dichiara di approvare specificamente le clausole e condizioni riportate in calce al presente Accordo Quadro;

Ciò premesso, tra le parti come in epigrafe rappresentate e domiciliate si conviene e si stipula quanto segue:

#### **Articolo 1 - Valore delle premesse, degli allegati e norme regolatrici**

Le premesse di cui sopra, gli atti ed i documenti richiamati nelle medesime premesse e nella restante parte del presente atto, ivi incluso il Bando di gara, ancorché non materialmente allegati, costituiscono parte integrante e sostanziale del presente Accordo Quadro.

Costituiscono, altresì, parte integrante e sostanziale dell'Accordo Quadro:

- l'Allegato "A" (Capitolato Speciale) e suoi allegati,
- l'Allegato "B" (Catalogo prodotti di ciascun Fornitore),
- l'Allegato "C" (Offerta economica di ciascun Fornitore),
- l'Allegato "D" (Determina di aggiudicazione n. 85 del 17/09/2013),

Il presente Accordo Quadro è regolato, in via gradata:

- a) dal contenuto dell'Accordo Quadro e dei suoi Allegati, che costituiscono la manifestazione integrale di tutti gli accordi intervenuti con i Fornitori relativamente alle attività e prestazioni contrattuali che costituiscono parte integrante e sostanziale dell'Accordo Quadro;
- b) dalle disposizioni di cui al D.Lgs. n. 163/2006;
- c) dalle disposizioni di cui al d.P.R. 10 ottobre 2010, n. 207 e dalle altre norme vigenti in materia di contratti pubblici.

I singoli Contratti di Fornitura, saranno regolati dalle disposizioni indicate al precedente comma, dalle disposizioni in essi previste in attuazione e/o integrazione dei contenuti del presente Accordo Quadro, nonché da quanto verrà disposto nell'Atto di Adesione purché non in contrasto con i predetti documenti.

Le clausole dell'Accordo Quadro e dei Contratti di Fornitura sono sostituite, modificate od abrogate automaticamente per effetto di norme aventi carattere cogente contenute in leggi o regolamenti che entreranno in vigore successivamente, fermo restando che in ogni caso, anche ove intervengano modificazioni autoritative dei prezzi migliorativi per il Fornitore, quest'ultimo rinuncia a promuovere azioni o ad opporre eccezioni rivolte a sospendere o a risolvere il rapporto contrattuale in essere.

Nel caso in cui dovessero sopraggiungere provvedimenti di pubbliche autorità dai contenuti non suscettibili di inserimento di diritto nel presente Accordo Quadro e nei Contratti di Fornitura e che fossero parzialmente o totalmente incompatibili con l'Accordo Quadro e relativi Allegati e/o con i Contratti di Fornitura, So.Re.Sa. S.p.A. e/o le Amministrazioni Contraenti, da un lato, e il Fornitore, dall'altro lato, potranno concordare le opportune modifiche ai soprarichiamati documenti sul presupposto di un equo contemperamento dei rispettivi interessi e nel rispetto dei criteri di aggiudicazione della procedura.

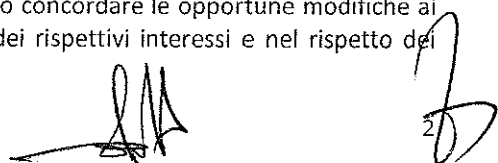

## Articolo 2 - Oggetto dell'Accordo Quadro

L'Accordo Quadro definisce la disciplina normativa e contrattuale relativa alle condizioni e alle modalità di esecuzione delle prestazioni oggetto dei singoli Contratti di fornitura.

Il presente Accordo Quadro è concluso con i Fornitori aggiudicatari della procedura aperta di cui in premessa, i quali, con la sottoscrizione del presente atto, si impegnano a fornire quanto richiesto dalle Amministrazioni con Atto di Adesione, basati sulle condizioni stabilite nel presente Accordo Quadro e relativi Allegati, ivi incluse le condizioni indicate nel Capitolato Speciale.

Ciascun Fornitore, pertanto, si impegna a fornire, a seguito di formale Atto di adesione da parte delle Amministrazioni, in ragione di quanto nello stesso riportato, dispositivi per stomie, dispositivi per incontinenza a raccolta e medicazioni per piaghe da decubito aventi le caratteristiche di cui alle specifiche tecniche definite nel Capitolato Speciale, per tutta la durata del Contratto di Fornitura.

Ciascun Atto di Adesione dovrà avere ad oggetto prodotti tra quelli indicati nell'Accordo Quadro.

In esecuzione del presente Accordo Quadro, il Fornitore potrà fornire ad ogni Amministrazione contraente dispositivi fino al quantitativo massimo indicato nei singoli atti di adesione.

Nel caso in cui prima della scadenza del termine di durata dell'Accordo Quadro eventualmente prorogato, si esaurisca con gli Atti di Adesione delle diverse Amministrazioni i quantitativi dei prodotti previsti dall'Accordo, la So.Re.Sa. si riserva la facoltà di incrementare i suddetti quantitativi fino al 20 per cento, ai sensi dell'art. 11 del R.D. n. 2440 del 18/11/1923.

In tal caso il Fornitore si impegna a fornire i quantitativi aggiuntivi dei prodotti individuati da appositi nuovi Atti di Adesione comunicati da Amministrazioni Contraenti alle medesime condizioni contrattuali.

## Articolo 3 - Durata dell'Accordo Quadro e dei Contratti di Fornitura

1. Il presente Accordo Quadro ha una durata di 12 (dodici) mesi decorrenti dalla data della relativa stipula, ovvero la minore durata determinata dall'esaurimento del quantitativo massimo complessivo sopraindicato, anche eventualmente incrementato.
2. La predetta durata originaria dell'Accordo Quadro potrà essere prorogata fino ad un massimo di ulteriori 6 (sei) mesi, previa comunicazione scritta della So.Re.Sa. S.p.A. da inviare ai Fornitori con almeno 10 (dieci) giorni di anticipo rispetto alla scadenza, a condizione che alla scadenza del termine non sia esaurito il quantitativo massimo complessivo, anche eventualmente incrementato, e fino al raggiungimento del medesimo.
3. Resta inteso che per durata dell'Accordo Quadro si intende il termine entro il quale le Amministrazioni potranno concludere i Contratti di Fornitura tramite gli Atti di Adesione.
4. I Contratti di Fornitura, durante i quali le Amministrazioni aderenti potranno emettere i singoli ordini di fornitura hanno durata triennale a decorrere dal rispettivo Atto di adesione.

## Articolo 4 – Adesione delle Amministrazioni

1. Ciascun Contratto di Fornitura verrà stipulato dalla singola Amministrazione nel rispetto della procedura e delle condizioni stabilite nell'articolo 4 del Capitolato Speciale.
2. Per poter acquistare attraverso l'Accordo Quadro ed emettere validi Ordinativi di Fornitura, le Aziende Sanitarie, preventivamente autorizzate da So.Re.Sa. Spa, devono adottare l'Atto/i di adesione, a mezzo del/i quale/i si individua il numero di prodotti da approvvigionare, si designa il Responsabile del Procedimento per la fase dell'esecuzione contrattuale, ai sensi e per gli effetti dell'art. 274 del d.P.R. n. 207/2010, e si potrà nominare il Direttore dell'esecuzione, che dovrà essere soggetto diverso dal Responsabile del procedimento, qualora ricorrano le condizioni di cui all'art. 300, comma 2, del d.P.R. n. 207/2010.

Il suddetto Atto di adesione dovrà essere trasmesso dalle Amministrazioni al Fornitore e a So.Re.Sa. Spa.

Dopo 10 giorni dalla trasmissione del suddetto atto, si potranno emettere gli ordinativi di fornitura.

Ai sensi e per gli effetti dell'art. 3 della Legge 13 agosto 2010 n. 136 e s.m.i., degli artt. 6 e 7 del Decreto Legge 12 novembre 2010, n. 187 nonché della Determinazione dell'Autorità per la Vigilanza sui Contratti Pubblici n. 8 del 18 novembre 2010, l'Amministrazione dovrà indicare, sul medesimo Atto di adesione, il CIG (Codice Identificativo Gara) "derivato" rispetto a quello dell'Accordo Quadro.



Le singole Amministrazioni potranno inoltre, nel corso dell'esecuzione contrattuale, apportare, nei casi e con le modalità previste dagli articoli 310 e 311 del d.P.R. n. 207/2010, variazioni in aumento e in diminuzione rispetto ai quantitativi indicati nell'Atto di adesione, nei limiti previsti nei surrichiamati articoli.

3. Fermo quanto stabilito in altre parti del presente Accordo Quadro e relativi Allegati, l'Amministrazione:

- consentirà il subappalto, previa verifica da parte di So.Re.Sa. della sussistenza delle condizioni previste dall'art. 118 comma 2 e dall'art. 118 comma 2 punto 1) del D.Lgs. n. 163/2006;
- assicurerà il rispetto degli obblighi derivanti dal rapporto di lavoro, secondo la normativa vigente;
- potrà prevedere l'esecuzione di verifiche tecniche e documentali in corso di fornitura;
- prevederà le prescrizioni relative alla riservatezza in conformità ai propri regolamenti in tema di privacy;
- stabilirà modalità e termini di pagamento nel rispetto della normativa vigente;
- prevederà l'impegno del fornitore al puntuale rispetto della Legge n. 136/2010 e successiva normativa attuativa e/o modificativa, ivi incluse le ipotesi di risoluzione contrattuale nei casi di mancato rispetto degli obblighi stabiliti in capo all'appaltatore;
- potrà prevedere ogni altra prescrizione in uso nella contrattualistica pubblica;

### Articolo 5 - Obbligazioni generali del Fornitore

1. Sono a carico del Fornitore tutti gli oneri e rischi relativi alla fornitura dei prodotti oggetto dei Contratti di Fornitura basati sul presente Accordo Quadro, nonché ad ogni attività che si rendesse necessaria per l'attivazione e la prestazione degli stessi o, comunque, opportuna per un corretto e completo adempimento delle obbligazioni previste, ivi compresi quelli relativi ad eventuali spese di trasporto, di viaggio e di missione per il personale addetto alla esecuzione contrattuale.
2. Il Fornitore si obbliga ad eseguire tutte le prestazioni a perfetta regola d'arte, nel rispetto delle norme vigenti e secondo le condizioni, le modalità, i termini e le prescrizioni contenute nell'Accordo Quadro, nel Capitolato Speciale, nei Contratti di Fornitura e nei singoli Ordini di Fornitura.
3. Le prestazioni contrattuali dovranno necessariamente essere conformi alle caratteristiche tecniche ed alle specifiche indicate nel Capitolato Speciale e nei relativi Allegati; in ogni caso, il Fornitore si obbliga ad osservare, nell'esecuzione delle prestazioni contrattuali, tutte le norme e le prescrizioni tecniche e di sicurezza in vigore, nonché quelle che dovessero essere successivamente emanate.
4. Gli eventuali maggiori oneri derivanti dalla necessità di osservare le norme e le prescrizioni di cui sopra, anche se entrate in vigore successivamente alla stipula dell'Accordo Quadro, resteranno ad esclusivo carico del Fornitore, intendendosi in ogni caso remunerati con il corrispettivo contrattuale indicato nei Contratti di fornitura ed il Fornitore non potrà, pertanto, avanzare pretesa di compensi a tale titolo, nei confronti delle Amministrazioni e/o della So.Re.Sa. S.p.A., assumendosene ogni relativa alea.
5. Il Fornitore si impegna espressamente a:
  - a) impiegare, a sua cura e spese, tutte le strutture ed il personale necessario per l'esecuzione dei Contratti di fornitura secondo quanto specificato nell'Accordo Quadro e nei rispettivi Allegati e negli atti di gara richiamati nelle premesse dell'Accordo Quadro;
  - b) rispettare, per quanto applicabili, le norme internazionali UNI EN ISO vigenti per la gestione e l'assicurazione della qualità delle proprie prestazioni;
  - c) predisporre tutti gli strumenti e i metodi, comprensivi della relativa documentazione, atti a consentire alle singole Amministrazioni ed alla So.Re.Sa. S.p.A., per quanto di propria competenza, di monitorare la conformità delle forniture alle norme previste nell'Accordo Quadro e nei Contratti di Fornitura;
  - d) predisporre tutti gli strumenti e i metodi, comprensivi della relativa documentazione, atti a garantire elevati livelli di servizi, ivi compresi quelli relativi alla sicurezza e riservatezza;
  - e) nell'adempimento delle proprie prestazioni ed obbligazioni, osservare tutte le indicazioni operative, di indirizzo e di controllo che a tale scopo saranno predisposte e comunicate dalle Amministrazioni o dalla So.Re.Sa. S.p.A., per quanto di rispettiva competenza;
  - f) comunicare tempestivamente alla So.Re.Sa. S.p.A. e alle Amministrazioni, per quanto di rispettiva competenza, le variazioni della propria struttura organizzativa coinvolta nell'esecuzione dell'Accordo Quadro e nei singoli Contratti di fornitura, indicando analiticamente le variazioni intervenute ed i nominativi dei nuovi responsabili;



- g) non opporre alla So.Re.Sa. S.p.A. e alle Amministrazioni qualsivoglia eccezione, contestazione e pretesa relative alla fornitura;
  - h) manlevare e tenere indenne le Amministrazioni e la So.Re.Sa. S.p.A. da tutte le conseguenze derivanti dalla eventuale inosservanza delle norme e prescrizioni tecniche, di sicurezza, di igiene e sanitarie vigenti.
6. Data la natura di servizio pubblico dell'attività oggetto del presente contratto, l'impresa rinuncia espressamente al diritto di cui all'art.1460 c.c., impegnandosi ad adempiere regolarmente le prestazioni contrattuali anche in caso di mancata tempestiva controprestazione da parte del committente.
  7. Il Fornitore rinuncia espressamente, ora per allora, a qualsiasi pretesa o richiesta di compenso nel caso in cui l'esecuzione delle prestazioni contrattuali dovesse essere ostacolata o resa più onerosa da eventi imprevedibili e/o da terzi.
  8. Il Fornitore si obbliga a: (a) dare immediata comunicazione alla So.Re.Sa. S.p.A. e alle singole Amministrazioni, di ogni circostanza che abbia influenza sull'esecuzione delle attività di cui all'Accordo Quadro; (b) prestare le forniture nei luoghi che verranno indicati nei Contratti di fornitura stessi.
  9. Il Fornitore prende atto ed accetta che le forniture oggetto dell'Accordo Quadro dovranno essere prestati con continuità anche in caso di eventuali variazioni della consistenza e della dislocazione delle sedi di erogazione delle prestazioni.
  10. Le forniture oggetto dell'Accordo Quadro e dei singoli Contratti di Fornitura non sono affidati al Fornitore in via esclusiva, pertanto le Amministrazioni, per quanto di propria competenza, possono affidare le stesse forniture, anche ad altri operatori economici aggiudicatari all'interno dell' Accordo Quadro.
  11. Ai sensi dell'art. 118, comma 11, D.Lgs. n. 163/2006, con riferimento a tutti i sub-contratti stipulati dal Fornitore per l'esecuzione del contratto, è fatto obbligo al Fornitore stesso di comunicare, a So.Re.Sa. S.p.A. e all'Amministrazione interessata, il nome del sub-contraente, l'importo del contratto, l'oggetto delle attività, delle forniture e dei servizi affidati.

#### **Articolo 6 - Obbligazioni specifiche del Fornitore**

Ciascun singolo Fornitore ha l'obbligo di comunicare tempestivamente eventuali aggiornamenti rispetto alla documentazione amministrativa presentata alla So.Re.Sa. S.p.A. per la stipula del presente Accordo Quadro.

In particolare, pena l'applicazione delle penali di cui oltre, ciascun Fornitore ha l'obbligo di:

- a) comunicare alla So.Re.Sa. S.p.A. ogni modificazione e/o integrazione relativa al possesso dei requisiti di ordine generale di cui all'art. 38 c.1 del D.Lgs. n. 163/2006, entro il termine perentorio di 10 (dieci) giorni lavorativi decorrenti dall'evento modificativo/integrativo;
- b) inviare alla So.Re.Sa. S.p.A. con periodicità semestrale la dichiarazione sostitutiva, ai sensi dell'art. 46 del D.P.R. n. 445/2000 del certificato di iscrizione al Registro delle Imprese;
- c) comunicare alla So.Re.Sa. S.p.A. ogni modificazione negli assetti proprietari e nella struttura di impresa entro 10 giorni dall'intervenuta modifica.

#### **Articolo 7 - Verifiche e monitoraggio**

1. Ai sensi dell'art. 312 comma 5 del d.P.R. n. 207/2010, il Fornitore si obbliga a consentire alla So.Re.Sa. S.p.A., per quanto di sua competenza, di procedere, in qualsiasi momento e anche senza preavviso, alle verifiche della piena e corretta esecuzione delle prestazioni oggetto dei Contratti di fornitura, nonché a prestare la propria collaborazione e per consentire lo svolgimento di tali verifiche.
2. Il Fornitore si obbliga a rispettare tutte le indicazioni relative alla buona e corretta esecuzione contrattuale che dovessero essere impartite dalle Amministrazioni.
3. Le Amministrazioni Contraenti provvederanno, nel corso dell'esecuzione contrattuale dell'appalto specifico, in conformità a quanto previsto dagli articoli 312 e ss. del D.P.R. n. 207/2010, ad accertare la regolare esecuzione della Fornitura e ad attestare, attraverso il rilascio di apposito Certificato di verifica di conformità, che le prestazioni contrattuali siano state eseguite dal Fornitore a regola d'arte sotto il profilo tecnico e funzionale, in conformità e nel rispetto delle condizioni, modalità, termini e prescrizioni contrattuali nonché delle leggi di settore. Tutti gli oneri derivanti dalla verifica di conformità si intendono a carico del Fornitore. In caso di mancata



attestazione di regolare esecuzione la singola Amministrazione contraente provvederà a dare comunicazione a So.Re.Sa. S.p.A. per gli adempimenti di cui al comma successivo.

### Articolo 8 – Penali

1. Il criterio di calcolo delle penali è definito dall'art. 8 "penali" del Capitolato Speciale;
2. Gli eventuali inadempimenti contrattuali che daranno luogo all'applicazione delle penali sopra stabilite, dovranno essere contestati al Fornitore per iscritto dalla Amministrazione contraente ed essere comunicati, al termine del procedimento alla So.Re.Sa..
3. In caso di contestazione dell'inadempimento il Fornitore potrà comunicare, per iscritto, le proprie controdeduzioni, eventualmente supportate da una chiara ed esauriente documentazione all'Amministrazione nel termine massimo di 5 (cinque) giorni lavorativi dalla ricezione della contestazione stessa. Qualora le predette controdeduzioni non pervengano all'Amministrazione nel termine indicato, ovvero, pur essendo pervenute tempestivamente, non siano idonee, a giudizio della medesima Amministrazione, a giustificare l'inadempienza, potranno essere applicate al Fornitore le penali stabilite nell'Accordo Quadro e nel Contratto di fornitura a decorrere dall'inizio dell'inadempimento.
4. Le Amministrazioni potranno compensare i crediti derivanti dall'applicazione delle penali di cui all'Accordo Quadro e ai Contratti di fornitura con quanto dovuto al Fornitore a qualsiasi titolo, quindi anche con i corrispettivi maturati, ovvero, in difetto, avvalersi della cauzione definitiva rilasciata dal Fornitore alla So.Re.Sa. S.p.a. a garanzia degli adempimenti previsti dall'Accordo Quadro.
5. Nell'ambito dell'Accordo Quadro si potranno applicare al Fornitore penali sino a concorrenza della misura massima pari al 10% (dieci per cento) del valore stimato dell'Accordo Quadro, fermo il risarcimento degli eventuali maggiori danni.
6. La richiesta e/o il pagamento delle penali sopra indicate non esonera in nessun caso il Fornitore dall'adempimento dell'obbligazione per la quale si è reso inadempiente e che ha fatto sorgere l'obbligo di pagamento della medesima penale.

### Articolo 9 – Cauzione

1. A garanzia delle obbligazioni assunte dal Fornitore con la stipula del presente Accordo Quadro, il Fornitore medesimo ha prestato una cauzione definitiva pari ad € **440.346,00** (euro quattrocentoquarantamila trecentoquarantasei/00).
2. In particolare, la cauzione prestata in favore di Soresa e delle Amministrazioni contraenti, garantisce tutti gli obblighi specifici assunti dal Fornitore, anche quelli a fronte dei quali è prevista l'applicazione di penali e, pertanto, resta espressamente inteso che la So.Re.Sa. S.p.A. e le Amministrazioni, fermo restando quanto previsto nel precedente articolo, hanno diritto di rivalersi direttamente sulla cauzione per l'applicazione delle penali.
3. La garanzia opera per tutta la durata dell'Accordo Quadro e, comunque, sino alla completa ed esatta esecuzione delle obbligazioni nascenti dai singoli Contratti di Fornitura e sarà svincolata, secondo le modalità ed alle condizioni di seguito indicate – previa deduzione di eventuali crediti della So.Re.Sa. S.p.A. verso il Fornitore - a seguito della piena ed esatta esecuzione delle predette obbligazioni e decorsi detti termini.
4. In ogni caso il garante sarà liberato dalla garanzia prestata solo previo consenso espresso in forma scritta dalla So.Re.Sa. S.p.A.. Peraltro, qualora l'ammontare della garanzia prestata dovesse ridursi per effetto dell'applicazione di penali, il Fornitore dovrà provvedere al reintegro entro il termine di 10 (dieci) giorni lavorativi dal ricevimento della relativa richiesta effettuata dalla So.Re.Sa. S.p.A.

### Articolo 10 - Risoluzione

1. In caso di inadempimento del Fornitore anche di uno solo degli obblighi assunti con la stipula dell'Accordo Quadro So.Re.Sa avrà la facoltà di risolvere, esclusivamente nei confronti del Fornitore inadempiente, l'Accordo Quadro e di incamerare la cauzione, ove essa non sia stata ancora restituita.
2. Nei casi di inadempimento che persista oltre il termine previsto all'art. 8 del Capitolato, il cpv, le singole Amministrazioni avranno la facoltà di considerare risolti i singoli Contratti di Fornitura. In tal caso la cauzione potrà essere incamerata secondo quanto previsto dall'art. 9 del Capitolato, ultimo cpv.
3. In ogni caso, si conviene che la So.Re.Sa. S.p.A., senza bisogno di assegnare previamente alcun termine per l'adempimento, potrà risolvere di diritto ai sensi dell'art. 1456 cod. civ., previa dichiarazione da comunicarsi al



Fornitore con raccomandata a.r., l'Accordo Quadro per la parte relativa al Fornitore inadempiente, nei seguenti casi:

- a) qualora fosse accertata la non sussistenza ovvero il venir meno di alcuno dei requisiti minimi richiesti per la partecipazione alla procedura aperta per l'aggiudicazione del presente Accordo Quadro, nonché per la stipula del medesimo Accordo Quadro;
  - b) qualora gli accertamenti antimafia presso la Prefettura competente risultino positivi;
  - c) mancata reintegrazione della cauzione eventualmente escussa entro il termine di 10 (dieci) giorni lavorativi dal ricevimento della relativa richiesta da parte della So.Re.Sa. S.p.A.;
  - d) applicazione di penali oltre la misura massima stabilita al precedente art. 8 del presente Accordo Quadro;
  - e) nel caso di violazione di una delle obbligazioni indicate agli articoli 13 (Riservatezza), 15 (Divieto di cessione del contratto), 16 (Brevetti industriali e diritti d'autore), 21 (Tracciabilità dei flussi finanziari - Ulteriori clausole risolutive espresse), 22 (Adempimenti del Fornitore derivanti dal Protocollo di legalità) del presente atto.
4. Peraltro So.Re.Sa. S.p.A. potrà risolvere il presente Accordo Quadro per la parte relativa al Fornitore nei confronti del quale sia stato risolto il Contratto di Fornitura, ove la causa di risoluzione relativa al singolo contratto sia considerata tale da incidere sull'intera fornitura.
  5. Dalla data di risoluzione dell'Accordo Quadro, si determina la risoluzione dei singoli Contratti di Fornitura.
  6. In tutti i casi, previsti nel presente Accordo Quadro, di risoluzione dell'Accordo Quadro e/o del/i Contratti di Fornitura, So.Re.Sa. S.p.A. e le Amministrazioni avranno diritto di escutere la cauzione. Ove non sia possibile escutere la cauzione, sarà applicata una penale di equivalente importo, che sarà comunicata al Fornitore con lettera raccomandata a/r. In ogni caso, resta fermo il diritto dell'Amministrazione e/o di So.Re.Sa. S.p.A. al risarcimento dell'ulteriore danno.
  7. La risoluzione dell'Accordo Quadro è causa ostativa ai nuovi Contratti di Fornitura con il medesimo fornitore.
  8. So.Re.Sa. S.p.A. procede alla risoluzione dell'Accordo Quadro ai sensi del presente articolo laddove le singole Amministrazioni in ossequio a quanto previsto dall'art. 6, comma 8 del d.P.R. n. 207/2010 abbiano provveduto a risolvere il singolo Contratto di Fornitura nell'ipotesi in cui il documento unico di regolarità contributiva del Fornitore, nei casi di cui al comma 3 del surrichiamato articolo, risulti negativo per due volte consecutive. A tal fine le Amministrazioni si impegnano a comunicare, inviando la relativa documentazione a supporto, le avvenute risoluzioni alla So.Re.Sa. S.p.A.
  9. In conformità a quanto previsto all'art. 312, comma 5, del d.P.R. n. 207/2010, la So.Re.Sa. S.p.A., ove in relazione al singolo contratto di fornitura abbia accertato un grave inadempimento contrattuale ovvero le prestazioni siano state dichiarate non eseguite a regola d'arte dalle singole Amministrazioni, potrà risolvere il presente Accordo Quadro, relativamente al Fornitore nei confronti del quale sia stato accertato il grave inadempimento o la non corretta esecuzione delle prestazioni contrattuali.

#### Articolo 11 – Recesso

1. La So.Re.Sa. S.p.A. ha diritto di recedere unilateralmente dal presente Accordo Quadro, in tutto o in parte, in qualsiasi momento, senza preavviso, nei casi di:
  - a. giusta causa,
  - b. mutamenti di carattere organizzativo riguardanti Soresa.

Si conviene che per giusta causa si intende, a titolo meramente esemplificativo e non esaustivo:

- qualora sia stato depositato contro il Fornitore un ricorso ai sensi della legge fallimentare o di altra legge applicabile in materia di procedure concorsuali, che proponga lo scioglimento, la liquidazione, la composizione amichevole, la ristrutturazione dell'indebitamento o il concordato con i creditori, ovvero nel caso in cui venga designato un liquidatore, curatore, custode o soggetto avente simili funzioni, il quale entri in possesso dei beni o venga incaricato della gestione degli affari del Fornitore;
- ogni altra fattispecie che faccia venire meno il rapporto di fiducia sottostante il presente Accordo Quadro.

In tali casi, il Fornitore ha diritto al pagamento da parte dell'Amministrazione delle prestazioni eseguite relative ai singoli Contratti di fornitura, purché correttamente ed a regola d'arte, secondo il corrispettivo e le condizioni previste nell'Accordo Quadro e nei Contratti di Fornitura, rinunciando espressamente, ora per allora, a qualsiasi ulteriore eventuale pretesa, anche di natura risarcitoria, ed a ogni ulteriore compenso e/o indennizzo e/o rimborso, anche in deroga a quanto previsto dall'articolo 1671 cod. civ. 3.

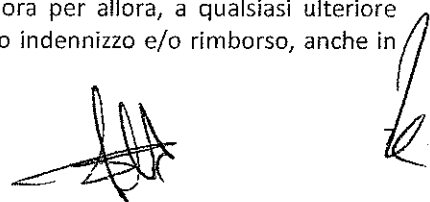



2. La So.Re.Sa. S.p.A. e/o l'Amministrazione potranno recedere per qualsiasi motivo, rispettivamente dall'Accordo Quadro e da ciascun singolo Contratto di fornitura, in tutto o in parte, avvalendosi della facoltà di cui all'articolo 1671 cod. civ. con un preavviso di almeno 30 (trenta) giorni solari, da comunicarsi al/i Fornitore/i con lettera raccomandata a.r., purché, limitatamente ed esclusivamente per i Contratti di fornitura, l'Amministrazione tenga indenne il Fornitore delle spese sostenute, delle prestazioni rese e del mancato guadagno.
3. Il recesso del presente Accordo Quadro è causa ostantiva di nuovi Contratti di Fornitura con il medesimo fornitore e determina il recesso dei singoli Contratti di fornitura, fatto salvo, in ogni caso, quanto espressamente disposto al precedente comma 1 in ordine a risarcimenti, compensi, indennizzi e/o rimborsi.

### **Articolo 12 - Obblighi derivanti dal rapporto di lavoro**

1. Ciascun Fornitore si obbliga ad ottemperare a tutti gli obblighi verso i propri dipendenti derivanti da disposizioni legislative e regolamentari vigenti in materia di lavoro, ivi compresi quelli in tema di igiene e sicurezza, in materia previdenziale e infortunistica, assumendo a proprio carico tutti i relativi oneri. In particolare, il Fornitore si impegna a rispettare nell'esecuzione delle obbligazioni derivanti dall'Accordo Quadro e dai singoli Contratti di fornitura le disposizioni di cui al D.Lgs. n. 81/2008 e successive modificazioni e integrazioni.
2. Il Fornitore si obbliga altresì ad applicare, nei confronti dei propri dipendenti occupati nelle attività contrattuali, le condizioni normative e retributive non inferiori a quelle risultanti dai contratti collettivi ed integrativi di lavoro applicabili alla data di stipula dell'Accordo Quadro alla categoria e nelle località di svolgimento delle attività, nonché le condizioni risultanti da successive modifiche ed integrazioni, anche tenuto conto di quanto previsto all'art. 86, comma 3 bis del D.Lgs. n. 163/2006.
3. Il Fornitore si obbliga, altresì, fatto in ogni caso salvo il trattamento di miglior favore per il dipendente, a continuare ad applicare i sindacati contratti collettivi anche dopo la loro scadenza e fino alla loro sostituzione.
4. Gli obblighi relativi ai contratti collettivi nazionali di lavoro di cui ai commi precedenti vincolano il Fornitore anche nel caso in cui questi non aderisca alle associazioni stipulanti o receda da esse, per tutto il periodo di validità dell'Accordo Quadro.

### **Articolo 13 – Riservatezza**

1. Ciascun Fornitore ha l'obbligo di mantenere riservati i dati e le informazioni, ivi comprese quelle che transitano per le apparecchiature di elaborazione dati, di cui venga in possesso e, comunque, a conoscenza, di non divulgarli in alcun modo e in qualsiasi forma e di non farne oggetto di utilizzazione a qualsiasi titolo per scopi diversi da quelli strettamente necessari all'esecuzione dell'Accordo Quadro e comunque per i cinque anni successivi alla cessazione di efficacia del rapporto contrattuale.
2. L'obbligo di cui al precedente comma sussiste, altresì, relativamente a tutto il materiale originario o predisposto in esecuzione dell'Accordo Quadro e dei Contratti di Fornitura; tale obbligo non concerne i dati che siano o divengano di pubblico dominio.
3. Il Fornitore è responsabile per l'esatta osservanza da parte dei propri dipendenti, consulenti e collaboratori, nonché dei propri eventuali subappaltatori e dei dipendenti, consulenti e collaboratori di questi ultimi, degli obblighi di segretezza anzidetti.
4. In caso di inosservanza degli obblighi di riservatezza, le Amministrazioni e/o la So.Re.Sa. S.p.A. hanno la facoltà di dichiarare risolto di diritto, rispettivamente, il singolo Contratto di fornitura ovvero l'Accordo Quadro, fermo restando che il Fornitore sarà tenuto a risarcire tutti i danni che dovessero derivare alle Amministrazioni e/o alla So.Re.Sa. S.p.A..
5. Il Fornitore potrà citare i contenuti essenziali dell'Accordo Quadro e degli Appalti Specifici aggiudicati in proprio favore – salvo che non sia diversamente disposto nei medesimi - nei casi in cui ciò fosse condizione necessaria per la partecipazione del Fornitore medesimo a gare e appalti.
6. Fermo restando quanto previsto nel successivo articolo, il Fornitore si impegna, altresì, a rispettare quanto previsto dal D.Lgs. n. 196/2003 (Codice della Privacy).

### **Articolo 14 - Referenti dell' Accordo Quadro**

1. Ciascun Fornitore ha l'onere di nominare, entro 10 (dieci) giorni dalla stipula del presente atto, un Responsabile, con incarico di referente nei confronti della So.Re.Sa. S.p.A. per l'adempimento del presente Accordo Quadro e,



- quindi, avrà la capacità di rappresentare ad ogni effetto il Fornitore. In difetto di nomina, sarà considerato Responsabile il legale rappresentante del Fornitore.
2. Il Fornitore avrà altresì l'onere di nominare, entro 10 (dieci) giorni dal ricevimento dell'Atto di Adesione, un Responsabile, con incarico di referente nei confronti di ciascuna Amministrazione per l'adempimento dei singoli Contratti di Fornitura e, quindi, avrà la capacità di rappresentare ad ogni effetto il Fornitore. In difetto di nomina, sarà considerato Responsabile il legale rappresentante del Fornitore.
  3. Qualora il Fornitore dovesse trovarsi nella necessità di sostituire il Referente dell'Accordo Quadro o dei Contratti di Fornitura, dovrà darne immediata comunicazione scritta rispettivamente a So.Re.Sa. S.p.A e/o all'Amministrazione interessata.
  4. La So.Re.Sa. Spa nomina come Responsabile per la gestione dell'Accordo Quadro l'Avv. Gianmarco Massa, con il compito di verificare la buona e corretta esecuzione dell'Accordo Quadro.

### **Articolo 15 - Divieto di cessione del contratto**

1. È fatto assoluto divieto a ciascun Fornitore di cedere, a qualsiasi titolo, l'Accordo Quadro ed i Contratti di Fornitura, a pena di nullità della cessione medesima.
2. In caso di inadempimento da parte del Fornitore degli obblighi di cui al presente articolo, la So.Re.Sa. S.p.A., fermo restando il diritto al risarcimento del danno, ha facoltà di dichiarare risolto di diritto, rispettivamente, l'Accordo Quadro ed i singoli Contratti di Fornitura.

### **Articolo 16 - Brevetti industriali e diritti d'autore**

1. Ciascun Fornitore assume ogni responsabilità conseguente all'uso di dispositivi o all'adozione di soluzioni tecniche o di altra natura che violino diritti di brevetto, di autore ed in genere di privativa altrui; il Fornitore, pertanto, si obbliga a manlevare l'Amministrazione e la So.Re.Sa. S.p.A., per quanto di propria competenza, dalle pretese che terzi dovessero avanzare in relazione a diritti di privativa vantati da terzi.
2. Qualora venga promossa nei confronti delle Amministrazioni e/o della So.Re.Sa. S.p.A. azione giudiziaria da parte di terzi che vantino diritti sulle prestazioni contrattuali, il Fornitore assume a proprio carico tutti gli oneri conseguenti, incluse le spese eventualmente sostenute per la difesa in giudizio. In questa ipotesi, l'Amministrazione e/o la So.Re.Sa. S.p.A. sono tenute ad informare prontamente per iscritto il Fornitore in ordine alle suddette iniziative giudiziarie.
3. Nell'ipotesi di azione giudiziaria per le violazioni di cui al comma precedente tentata nei confronti delle Amministrazioni e/o della So.Re.Sa. S.p.A., queste ultime, fermo restando il diritto al risarcimento del danno nel caso in cui la pretesa azionata sia fondata, hanno facoltà di dichiarare la risoluzione di diritto dell'Accordo Quadro e/o dei singoli Contratti di fornitura, recuperando e/o ripetendo il corrispettivo versato, detratto un equo compenso per i servizi e/o le forniture erogati.

### **Articolo 17 - Fuori produzione**

Il Fornitore potrà non fornire un dispositivo dell'Accordo Quadro, solo ed esclusivamente in caso di "fuori produzione" accertato mediante la seguente documentazione da consegnare alla So.Re.Sa. S.p.A.:

- a. dichiarazione di "fuori produzione" del produttore, (oppure, in alternativa)
- b. dichiarazione resa dal Fornitore (se diverso dal produttore), ai sensi e per gli effetti dell'art. 47 del D.P.R. n. 445/2000.

In tale ipotesi, il Fornitore dovrà proporre alla So.Re.Sa. S.p.A. un dispositivo in alternativa a quello dichiarato "fuori produzione" che possieda almeno le stesse caratteristiche tecniche e funzionali di quello "fuori produzione", il tutto alle medesime condizioni, anche di natura economica, offerte per il dispositivo sostituito.

Al riguardo So.Re.Sa. Spa verificherà la conformità del prodotto in sostituzione alle caratteristiche tecnico funzionali del prodotto sostituito.

All'esito positivo della verifica la So.Re.Sa. S.p.A. potrà autorizzare la sostituzione del dispositivo dichiarato "fuori produzione", con altro con funzionalità minime pari o migliorative rispetto a quello sostituito.

In caso di valutazione di non conformità del nuovo prodotto proposto in sostituzione, So.Re.Sa. potrà autorizzare le amministrazioni ad approvvigionarsi presso un terzo fornitore; in tal caso le Amministrazioni addebiteranno la maggiore spesa sul fornitore del dispositivo fuori produzione.

Si precisa che la verifica delle caratteristiche del dispositivo proposto dal Fornitore in sostituzione potrà essere effettuata dalla So.Re.Sa. S.p.A. e, comunque, l'accettazione della medesima è rimessa alla esclusiva discrezionalità di quest'ultima.

In caso di comunicazione da parte del Fornitore dell'impossibilità di fornire un dispositivo oggetto dell'Accordo Quadro a causa della messa fuori produzione della stessa, So.Re.Sa. S.p.A. si pronuncerà entro il termine di 30 (trenta) giorni dalla ricezione della predetta comunicazione, termine che deve intendersi sospeso in caso di richiesta di chiarimenti.

#### **Articolo 18 - Evoluzione tecnologica**

1. Il Fornitore si impegna a comunicare a So.Re.Sa. S.p.A. e/o alle Amministrazioni l'evoluzione tecnologica dei dispositivi oggetto dell'Accordo Quadro e delle conseguenti possibili modifiche migliorative da apportare alle forniture stesse.
2. Il Fornitore potrà proporre pertanto di sostituire il prodotto con il nuovo dispositivo che presenti caratteristiche tecnico-funzionali migliorative sotto il profilo dell'evoluzione tecnologica. Solo a seguito dell'esito positivo della verifica di conformità del nuovo dispositivo offerto, il Fornitore sarà autorizzato ad effettuare la relativa sostituzione.

#### **Articolo 19 - Foro competente**

1. Per tutte le questioni relative ai rapporti tra il Fornitore e la Soresa, sarà competente in via esclusiva il Foro di Napoli.
2. Per tutte le questioni relative ai rapporti tra il Fornitore e le Amministrazioni Contraenti, la competenza è determinata in base alla normativa vigente.

#### **Articolo 20 - Trattamento dei dati personali**

1. Le parti dichiarano di essersi reciprocamente comunicate - oralmente e prima della sottoscrizione del presente Accordo Quadro - le informazioni di cui all'articolo 13 del D.Lgs. n. 196/2003 recante "Codice in materia di protezione dei dati personali" circa il trattamento dei dati personali conferiti per la sottoscrizione e l'esecuzione dell'Accordo Quadro stesso e di essere a conoscenza dei diritti che spettano loro in virtù dell'art. 7 della citata normativa.
2. So.Re.Sa. S.p.A. tratta i dati relativi all'Accordo Quadro ed all'esecuzione dello stesso in ottemperanza agli obblighi di legge, per fini di studio e statistici ed in particolare per le finalità legate al monitoraggio dei consumi ed al controllo della spesa delle Amministrazioni, per il controllo della spesa totale nonché per l'analisi degli ulteriori risparmi di spesa ottenibili.
3. Le Amministrazioni ed i Fornitori acconsentono espressamente al trattamento ed all'invio a So.Re.Sa. S.p.A. da parte dei medesimi Fornitori e/o Amministrazioni, dei dati relativi alla fatturazione, rendicontazione e monitoraggio per le finalità connesse all'esecuzione dell'Accordo Quadro.
4. Le Parti si impegnano ad improntare il trattamento dei dati ai principi di correttezza, liceità e trasparenza nel pieno rispetto del citato D.Lgs. n. 196/2003 con particolare attenzione a quanto prescritto riguardo alle misure minime di sicurezza da adottare.
5. Le parti dichiarano che i dati personali forniti con il presente atto sono esatti e corrispondono al vero esonerandosi reciprocamente da qualsivoglia responsabilità per errori materiali di compilazione ovvero per errori derivanti da un'inesatta imputazione dei dati stessi negli archivi elettronici e cartacei.

#### **Articolo 21 Tracciabilità dei flussi finanziari – Ulteriori clausole risolutive espresse**

In ottemperanza a quanto statuito dal Protocollo di legalità sottoscritto in data 9 luglio 2008 e dall'art. 3 della L. n.136/2010, l'Impresa:

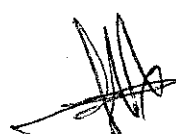

- a. ha l'obbligo di comunicare alla Soresa i dati relativi alle società ed alle imprese chiamate a realizzare, a qualunque titolo, l'intervento anche con riferimento ai loro assetti societari ed a eventuali successive variazioni;
- b. deve osservare in maniera rigorosa le disposizioni in materia di collocamento, igiene e sicurezza sul lavoro, anche con riguardo alla eventuale nomina del responsabile della sicurezza, nonché il rispetto delle norme di tutela dei lavoratori in materia contrattuale e sindacale, specificando, ove siano previste, che le spese di sicurezza non sono soggette a ribasso d'asta;

L'impresa assume altresì, l'obbligo di:

1. riportare nel bonifico bancario o postale, in relazione a ciascuna transazione, il codice identificativo gara (CIG). Il CIG, ove non noto, deve essere richiesto alla stazione appaltante;
2. comunicare alla stazione appaltante gli estremi identificativi dei conti correnti dedicati entro sette giorni dalla loro accensione, nonché, nello stesso termine, le generalità e il codice fiscale delle persone delegate ad operare su di essi.

### **Articolo 22 - Adempimenti del Fornitore derivanti dal Protocollo di legalità**

Conformemente a quanto statuito dal Protocollo di legalità sottoscritto in data 9 luglio 2008, l'impresa accetta espressamente le seguenti clausole contemplate dal Protocollo menzionato:

1. L'Impresa dichiara di essere a conoscenza di tutte le norme pattizie di cui al protocollo di legalità, sottoscritto nell'anno 2008 dalla stazione appaltante con la prefettura di Napoli, tra l'altro consultabili al sito <http://www.utgnapoli.it>, e che qui si intendono integralmente riportate ed accettarne incondizionatamente il contenuto e gli effetti, ad eccezione di quelle previste in tema di tracciabilità finanziaria, dall'art. 2, comma 2, punti h) ed i); dall'art.7, comma 1 e dall'art.8, comma 1, clausole 7) ed 8);
2. L'Impresa si impegna a denunciare immediatamente alle Forze di Polizia o all'Autorità Giudiziaria ogni illecita richiesta di danaro, prestazione o altra utilità ovvero offerta di protezione nei confronti dell'imprenditore, degli eventuali componenti la compagine sociale o dei rispettivi familiari (richiesta di tangenti, pressioni per indirizzare l'assunzione di personale o l'affidamento di lavorazioni, forniture, o servizi a determinate imprese, danneggiamenti, furti di beni personali o di cantiere).
3. L'Impresa si impegna a segnalare alla Prefettura l'avvenuta formalizzazione della denuncia di cui alla precedente Clausola n.2 e ciò al fine di consentire, nell'immediato, da parte dell'Autorità di pubblica sicurezza, l'attivazione di ogni conseguente iniziativa.
4. L'Impresa dichiara di conoscere e di accettare la clausola espressa che prevede la risoluzione immediata ed automatica del contratto, ovvero la revoca dell'autorizzazione al subappalto o al subcontratto, qualora dovessero essere comunicate dalla Prefettura, successivamente alla stipula del contratto o subcontratto, informazioni interdittive di cui all'art.10 del d.P.R. n.252/1998, ovvero la sussistenza di ipotesi di collegamento formale e/o sostanziale o di accordi con altre imprese partecipanti alle procedure concorsuali di interesse. Qualora il contratto sia stato stipulato nelle more dell'acquisizione delle informazioni del Prefetto, sarà applicata a carico dell'impresa, oggetto dell'informativa interdittiva successiva, anche una penale nella misura del 10% del valore del contratto ovvero, qualora lo stesso non sia determinato o determinabile, una penale pari al valore delle prestazioni al momento eseguite, le predette penali saranno applicate mediante automatica detrazione, da parte della Soresa, del relativo importo dalle somme dovute all'impresa in relazione alla prima erogazione utile.
5. L'Impresa dichiara di conoscere e di accettare la clausola risolutiva espressa dell'autorizzazione al subappalto o al subcontratto, in caso di grave e reiterato inadempimento delle disposizioni in materia di collocamento, igiene e sicurezza sul lavoro anche con riguardo alla nomina del responsabile della sicurezza e di tutela dei lavoratori in materia contrattuale e sindacale.
6. L'Impresa si impegna ad osservare il divieto imposto da Soresa di autorizzare subappalti a favore delle imprese partecipanti alla gara e non risultate aggiudicatarie, salvo le ipotesi di lavorazioni altamente specialistiche.

### **Articolo 23 - Clausola finale**

1. Il presente Accordo Quadro ed i suoi Allegati costituiscono manifestazione integrale della volontà negoziale delle parti che hanno altresì preso piena conoscenza di tutte le relative clausole, avendone negoziato il contenuto, che dichiarano quindi di approvare specificamente singolarmente nonché nel loro insieme e, comunque, qualunque modifica al presente atto ed ai suoi Allegati non potrà aver luogo e non potrà essere provata che mediante atto

scritto; inoltre, l'eventuale invalidità o l'inefficacia di una delle clausole dell'Accordo Quadro e/o dei singoli Contratti di fornitura non comporta l'invalidità o inefficacia dei medesimi atti nel loro complesso.

2. Qualsiasi omissione o ritardo nella richiesta di adempimento dell'Accordo Quadro o dei singoli Contratti di fornitura (o di parte di essi) da parte della So.Re.Sa. S.p.A. e/o delle Amministrazioni non costituisce in nessun caso rinuncia ai diritti loro spettanti che le medesime Parti si riservano comunque di far valere nei limiti della prescrizione.
3. Con il presente Accordo Quadro si intendono regolati tutti i termini generali del rapporto tra le Parti; in conseguenza esso non verrà sostituito o superato dai Contratti di Fornitura e sopravvivrà ai detti Contratti continuando con essi, a regolare la materia tra le Parti; in caso di contrasto, le previsioni del presente atto prevarranno su quelle dei Contratti di Fornitura, salvo diversa espressa volontà derogativa delle parti manifestata per iscritto.

Napoli, li 21/11/2013

SO.RE.SA. S.p.A.  
Avv. Francesco D'Ercole

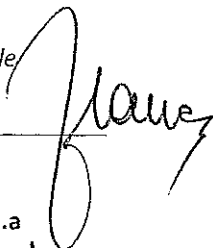

B.BRAUN MILANO s.p.a  
Gianmarco Gallo

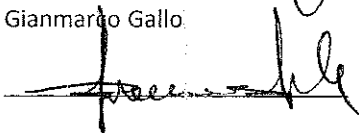

Il sottoscritto, nella qualità di legale rappresentante del Fornitore, dichiara di avere particolareggiata e perfetta conoscenza di tutte le clausole contrattuali e dei documenti ed atti ivi richiamati; ai sensi e per gli effetti di cui agli artt. 1341 e 1342 cod. civ., il Fornitore dichiara di accettare tutte le condizioni e patti ivi contenuti e di avere particolarmente considerato quanto stabilito e convenuto con le relative clausole; in particolare dichiara di approvare specificamente le clausole e condizioni di seguito elencate:

- Articolo 3 (Oggetto dell'Accordo Quadro), Articolo 4 (Durata dell'Accordo Quadro e degli appalti specifici), Articolo 6 (Obbligazioni generali del Fornitore), Articolo 7 (Obbligazioni specifiche del Fornitore) Articolo 8 (Verifiche e monitoraggio), Articolo 9 (Penali), Articolo 10 (Cauzione), Articolo 11 (Risoluzione); Articolo 12 (Recesso); Articolo 13 (Obblighi derivanti dai rapporti di lavoro); Articolo 14 (Riservatezza); Articolo 16 (Divieto di cessione del contratto); Articolo 17 (Brevetti industriali e diritti d'autore); Articolo 20 (Foro competente); Articolo 21 (Trattamento dei dati personali); Articolo 22 (Tracciabilità dei flussi finanziari - Ulteriori clausole risolutive espresse), Articolo 24 (Clausola finale).

Napoli, li 21/11/2013

B.BRAUN MILANO s.p.a  
Gianmarco Gallo

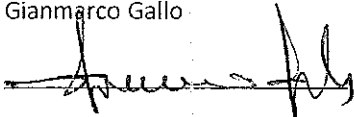

**PROCEDURA APERTA LA CONCLUSIONE DI UN ACCORDO QUADRO CON PIÙ OPERATORI  
ECONOMICI PER LA FORNITURA DI DISPOSITIVI PER STOMIE, DISPOSITIVI PER  
INCONTINENZA A RACCOLTA E MEDICAZIONI PER PIAGHE DA DECUBITO**

**CAPITOLATO SPECIALE**

**PREMESSA**

Il presente Capitolato disciplina la fornitura di dispositivi per stomie, dispositivi per incontinenza a raccolta e medicazioni per piaghe da decubito, per gli assistiti aventi diritto dalle AA.SS.LL./AA.OO.UU./AA.OO./I.R.C.C.S. della Regione Campania.

Per la peculiarità dei presidi in questione che riguardano il processo riabilitativo dei pazienti, si ritiene necessario che la fornitura venga assegnata ad una pluralità di offerte tecnicamente idonee ed a condizioni economicamente convenienti in quanto deve essere garantita ai prescrittori l'esercizio della discrezionalità tecnica nella scelta degli "Ausili".

La presente procedura non è pertanto finalizzata ad identificare un unico assegnatario per ciascuno lotto, ma ad individuare le ditte idonee a fornire prodotti conformi alle esigenze del paziente così come ritenuto dal prescrittore.

**ART. 1 – OGGETTO DELLA FORNITURA E QUANTITÀ**

Il presente Capitolato disciplina le modalità relative alla fornitura di presidi per incontinenti con sistema a raccolta (sacche e placche per colo/ileo/urostomizzati, cateteri vescicali ed esterni, sacche raccogli urina e medicazioni per il trattamento e la prevenzione delle piaghe da decubito), previsti dal Nomenclatore Tariffario, elenco 2, per un importo pari ad € 45.499.624,68 oltre IVA.

Le tipologie e i quantitativi presunti dei prodotti oggetto della gara sono quelli di cui all' "Allegato B2 – Scheda offerta".

Si precisa che per le ASL la fornitura riguarda sia la fornitura agli aventi diritto sia il consumo interno, mentre per le AA.OO. si riferisce al solo consumo interno. Il materiale per la prevenzione e il trattamento delle lesioni cutanee compreso nell'elenco (codice ISO 9211XXXX) è riferibile alla sola distribuzione delle ASL agli aventi diritto.

I quantitativi riportati sono puramente indicativi e non vincolanti per la stazione appaltante, anche in considerazione di successive analisi costo/terapia sull'effettivo utilizzo dei singoli prodotti.

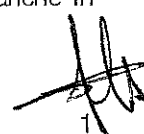

Ogni aggiudicatario dovrà fornire fino all'importo massimo previsto per tutto il lotto, mentre le Aziende sanitarie non risponderanno nei confronti degli aggiudicatari in caso di emissione di ordinativi inferiori costituendo i quantitativi preventivati solo un limite massimo di accettazione obbligatoria degli ordinativi da parte dei singoli fornitori.

La Stazione Appaltante si riserva, inoltre, di non aggiudicare alcuni lotti o l'intera gara in caso di offerte considerate non conformi alle prescrizioni del presente capitolato o per motivi di opportunità intervenuti o che dovessero intervenire nelle more della procedura.

Pertanto So.Re.Sa. si riserva la facoltà di adottare ogni e qualsiasi provvedimento di sospensione, annullamento, revoca, abrogazione, aggiudicazione parziale, dandone comunicazione alle ditte concorrenti, senza che le ditte stesse possano avere nulla a che pretendere al riguardo.

## **ART. 2 – SPECIFICHE TECNICHE DEI PRODOTTI**

I prodotti oggetto della fornitura dovranno essere conformi alle Normative Nazionali e/o alla Legislazione Comunitaria per quanto attiene le autorizzazioni alla produzione, importazione, immissione in commercio e commercializzazione.

In particolare i prodotti offerti dovranno essere ricompresi nel Nomenclatore tariffario nazionale di cui al Decreto Ministero Sanità n° 332 del 27 agosto 1999 .

Se durante il periodo di fornitura sopravvenissero innovazioni normative in merito, le Ditte Aggiudicatricie saranno tenute a conformare la qualità dei prodotti forniti alle sopravvenute norme, senza aumenti di prezzo, ed a sostituire le eventuali rimanenze relative alle forniture effettuate, qualora ne fosse vietato l'uso, senza alcun onere aggiuntivo per le Aziende.

Fermo restando le condizioni di fornitura stabilite, la Ditta Aggiudicataria, qualora ponga in commercio durante il periodo di fornitura nuovi prodotti analoghi a quelli forniti, può proporre alla So.Re.Sa. la sostituzione con detti prodotti alle medesime condizioni contrattuali.

## **ART. 3 CONFEZIONAMENTO**

I prodotti aggiudicati dovranno essere forniti in confezioni di spedizione che ne garantiscano il facile immagazzinamento per sovrapposizione e riportare con caratteri ben leggibili, in lingua italiana, la descrizione quali-quantitativa del contenuto, il nome e la ragione sociale del produttore ed ogni altra informazione utile al loro riconoscimento, ma comunque secondo la normativa vigente.

In particolare, tutti i prodotti sterili dovranno essere in confezioni singole e riportare su ciascuna di esse

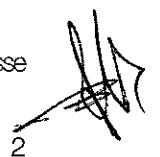

2

(compresa la busta del singolo articolo) l'etichetta in lingua italiana con tutte le indicazioni previste dalla vigente normativa ed il metodo di sterilizzazione usato; la confezione dovrà garantire la conservazione della sterilità del prodotto dal possibile deterioramento causato da fattori esterni.

Tutti i prodotti, in funzione della loro scadenza, dovranno avere al momento della consegna almeno 2/3 della loro validità.

Le Etichette e le Istruzioni per l'uso devono essere conformi a quanto previsto dalla normativa vigente.

#### **ART. 4 – ESECUZIONE DELLA FORNITURA**

A seguito della individuazione degli operatori economici facenti parte dell'Accordo Quadro, le aziende sanitarie e ospedaliere provvederanno ad emettere singoli atti di adesione che saranno conclusi mediante applicazione delle condizioni stabilite nell'accordo quadro.

La fornitura dovrà essere eseguita nella quantità di volta in volta richiesta dall'ASL/ AO e avverrà presso i magazzini e nelle località espressamente indicate nell'ordinazione.

Per ogni singolo lotto, nell'ambito degli operatori economici risultati idonei e facenti parte dell'Accordo quadro, le Aziende potranno ordinare i prodotti in base al criterio della appropriatezza terapeutica-assistenziale; specificatamente potrà essere fornito il prodotto risultato avere il miglior prezzo in gara (1° classificato) e comunque, per garantire al paziente il prodotto con le caratteristiche di miglior adattamento all'anatomia dello stoma e alle sue modifiche fisiologiche nel tempo (sventramenti, affossamenti, fistolizzazioni) o nei casi di riscontro di manifestazioni allergiche cutanee, presenza di ridotta capacità di cooperazione dello stoma o di specifiche esigenze ricompresa la necessità di assicurare la continuità terapeutica, si potrà fornire il prodotto che meglio si adatta alle singole situazioni clinico/terapeutiche/gestionali, scegliendo tra quelli offerti per il lotto in questione dagli altri operatori economici in graduatoria.

Le operazioni di scarico dei prodotti direttamente presso i luoghi indicati negli ordinativi dalle Aziende Sanitarie, devono essere effettuate dal personale utilizzato dalla Ditta per la fornitura.

La fornitura dei prodotti dovrà avvenire, salvo diversa disposizione, **ENTRO 5** giorni lavorativi (e in casi di urgenza **ENTRO 48 ORE**) dalla data di ricevimento dell'ordine.

Le bolle di consegna devono riportare, oltre a quanto previsto dalle leggi vigenti, anche le seguenti indicazioni:

- Luogo di consegna;
- Numero e data dell'ordine;





- Numero di lotto di produzione dei singoli prodotti;
- Codice prodotto e quantità.

Il fornitore deve altresì garantire, anche durante le fasi di trasporto, rigorosa osservanza di modalità idonee alla perfetta conservazione dei prodotti secondo anche quanto specificato all'art 3 del presente capitolato.

#### **ART. 5 - CONTROLLO SULLA FORNITURA**

Tutte le singole confezioni dei prodotti inviati devono essere sigillate in modo tale da lasciare traccia, se manomesse.

Il controllo quali-quantitativo della fornitura viene effettuato dalle strutture cui il materiale è di volta in volta destinato; la firma all'atto del ricevimento dei prodotti indica solo la rispondenza tra il numero di colli ricevuti e quello indicato nella bozza di consegna.

Qualora i prodotti forniti non abbiano i requisiti richiesti, saranno respinti ed il fornitore sarà tenuto a ritirarli a proprie spese ed a provvedere all'immediata sostituzione **ENTRO 5** giorni lavorativi dalla richiesta di sostituzione (e in casi di urgenza **ENTRO 48 ORE**).

#### **ART. 6 - RESPONSABILE DI PROCEDIMENTO DELLA FASE DI ESECUZIONE CONTRATTUALE**

Ogni Azienda provvederà alla nomina del Responsabile di Procedimento della fase di esecuzione contrattuale, ai sensi dell'art. 274 D.P.R. 207/2010, che in coordinamento con il Direttore dell'Esecuzione, qualora nominato dalla stessa Azienda per lo svolgimento dei compiti al medesimo attribuiti dallo stesso Regolamento di esecuzione ed attuazione del Codice Appalti, fornirà alla ditta/RTI aggiudicataria le informazioni e le modalità organizzative necessarie alla corretta esecuzione dell'appalto.

Il Responsabile ha inoltre la funzione di interfaccia tra la ditta/RTI aggiudicataria e le esigenze dei reparti/servizi utilizzatori, tra cui la verifica della corretta esecuzione, la segnalazione di eventuali inadempienze con la relativa proposta di penale contrattuale da detrarsi dalla cauzione definitiva, la validazione aziendale delle fatture e ogni ulteriore attività connessa all'esecuzione del contratto, così come prevista dal Codice Appalti, dal relativo regolamento attuativo e dall'Accordo Quadro.

#### **ART. 7 - MONITORAGGIO**

Il Fornitore si impegna a fornire alla So.Re.Sa. alcuni dati a fini reportistici con riguardo agli ordini ricevuti ed evasi e alla loro fatturazione. I dati di rendicontazione e monitoraggio delle forniture prestate dovranno essere forniti sotto forma di file sequenziale e/o leggibile dai comuni software quali Ms Excel, Access, etc.

I flussi dovranno essere inviati con cadenza mensile entro il giorno 20 del mese successivo a quello di competenza.

Nel dettaglio, il Fornitore dovrà inviare il file che dovrà contenere almeno i seguenti campi:

- Codice Azienda Sanitaria (riferimento alla codifica ministeriale);
- Codice ISO;
- Codice prodotto fornitore;
- Codice prodotto So.Re.Sa./ASL-AO
- Quantitativo ordinato;
- Valore economico;
- Data ricevimento ordine;
- Data consegna ordine (se evaso).

Il file conterrà un numero di record pari alle tipologie di prodotti ordinati.

Ogni file mensile dovrà essere nominato con la seguente regola anno\_mese\_codice fornitore assegnato da Soresa (esempio file del mese di luglio 2013 relativo al fornitore cod. 2457 assume come nome file 2013\_07\_2457).

#### **ART. 8 PENALI**

In caso di mancata fornitura o anche solo di ritardi nelle consegne o nelle sostituzioni, qualora il soggetto aggiudicatario non rispettasse i termini stabiliti, l'Azienda applicherà una penale a carico del fornitore inadempiente pari al 5% dell'importo della merce non consegnata o non sostituita e per ogni giorno di ritardo.

Oltre il 10° giorno solare di ritardo non dovuta a causa di forza maggiore, l'amministrazione avrà diritto di risolvere il contratto.

La So.Re.Sa. Spa inoltre applicherà una penale pari a 250 euro per ogni ritardo nell'invio del flusso dei dati di monitoraggio superiore a 10 giorni rispetto al termine mensile stabilito all'art. 7 del presente capitolato.

Inoltre per ogni settimana ulteriore di ritardo sarà applicata una penale pari a 50 €.

#### **ART. 9 - CAUZIONE DEFINITIVA**

Ai fini della stipula dell'Accordo Quadro e dei successivi contratti di fornitura, ciascun aggiudicatario dovrà prestare idonea garanzia fideiussoria in favore della So.Re.Sa S.p.A e delle Amministrazioni contraenti.

Tale cauzione dovrà avere durata quadriennale e sarà calcolata, per ogni Fornitore dell'Accordo Quadro, secondo la formula di seguito definita:

Entità Cauzione definitiva = Fabbisogno triennale per lotto x Prezzo unitario offerto

---

Num. Aggiudicatari dell'Accordo Quadro x 10

In caso di aggiudicazione di più lotti, l'importo complessivo della cauzione sarà calcolato sommando il valore della garanzia, ottenuto secondo la formula sopra riportata, di ciascun lotto.

La cauzione sarà svincolata progressivamente, ai sensi dell'art. 113 D.Lgs. n. 163/2006.

Nel caso di esaurimento dei contratti di fornitura prima del termine di validità della garanzia, si procederà allo svincolo definitivo della stessa.

In caso di risoluzione di un singolo contratto di fornitura potrà essere ritenuta la quota-parte della garanzia corrispondente alla percentuale rappresentata dal valore economico del contratto medesimo sull'ammontare complessivo dei contratti di fornitura del singolo fornitore.

#### ALLEGATI

ALLEGATO B/1 - Caratteristiche prodotti

ALLEGATO B/2 - Scheda offerta economica



# Flexima® Active

## Sacche per colo ed ileostomia

Dal confronto di idee e desideri di pazienti ed enterostomisti è nata la linea Flexima® Active, innovativa:

- 1 - nella formulazione del protettore cutaneo,
- 2 - nella tipologia di filtri,
- 3 - nella forma delle sacche.

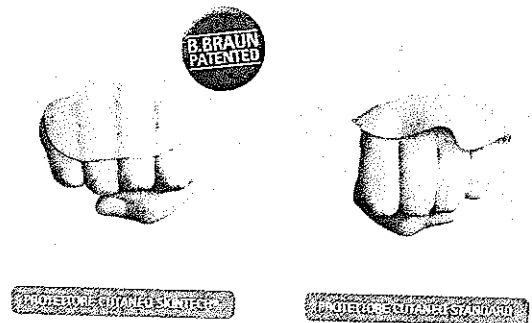

### Nuovo protettore cutaneo SkinTech® Formulation

Nuova miscela di copolimeri ed idrocolloidi per:

- Massima conformabilità.
- Adesività immediata.
- Protezione della cute peristomale.

### Nuovi filtri dedicati per ogni tipologia di sacca



**Sacca Colo:** Filtro al **carbone attivo impregnato** per:  
Drenaggio immediato dell'aria desodorizzata.



**Sacca Ileo:** Filtro **protetto al carbone attivo LKP**, rivestito da una membrana impermeabile a liquidi ed olii per impedire fuoriuscite accidentali di effluenti.

### Nuovo design

- Sacche più piccole con capacità inalterata rispetto alle attuali.
- Profili ridisegnati per il massimo comfort sotto gli indumenti.
- Sacche simmetriche e bilanciate per lo svuotamento senza difficoltà.

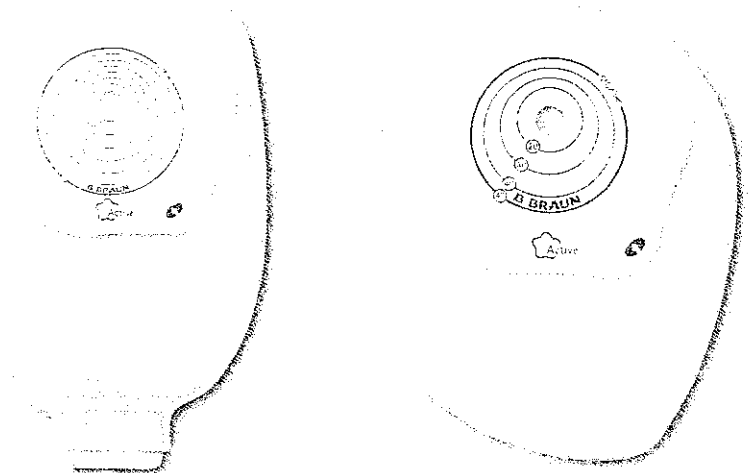

Massima Adesività per una migliore protezione.

Le strutture relative alla composizione della SkinTech® Formulation, variano la propria condizione di deformazione secondo il flusso delle forze applicate, grazie alla matrice polimerica 100% Stirene-Isoprene-Stirene (SIS).

Questo permette al protettore cutaneo di aderire perfettamente alle pieghe cutanee della zona peristomale. La miscela di copolimeri, idrocolloidi e coformulanti è bilanciata a tal punto da conferire una morbidezza, una conformabilità ed un'adesività eccezionali.

Struttura polimerica SIS

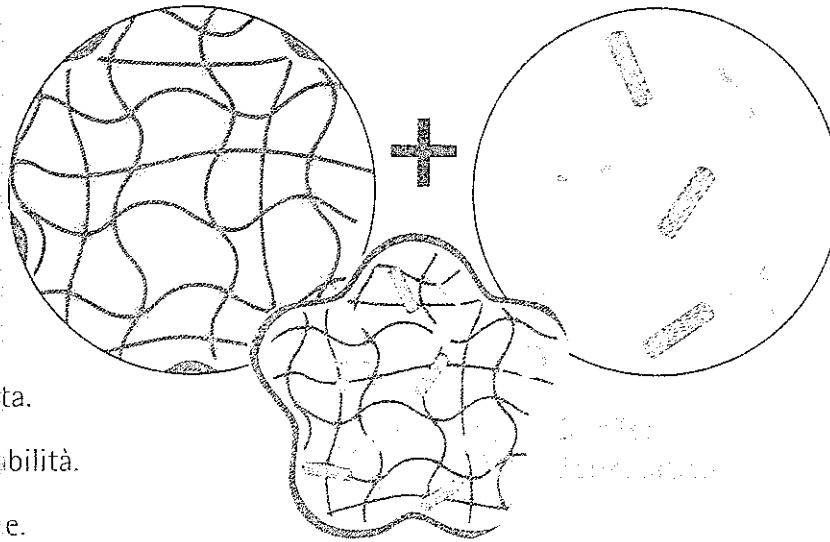

- Adesività immediata.
- Massima conformabilità.
- Massima protezione.

N.T. 09.18.04.003

4611380F	- Scatola da 30	Rit.15-65	4611380F	
4610380F	- Scatola da 30	Rit.15-65	4610380F	
				N.T. 09.18.04.003
4611115F	- Scatola da 30	Rit.15-50	4611115F	
4610115F	- Scatola da 30	Rit.15-50	4610115F	
4610125F	- Scatola da 30	25	4610125F	
4610130F	- Scatola da 30	30	4610130F	
4610135F	- Scatola da 30	35	4610135F	
4610140F	- Scatola da 30	40	4610140F	
4610145F	- Scatola da 30	45	4610145F	
				N.T. 09.18.04.003
4610215F	- Scatola da 30	Rit.15-45	4610215F	
				N.T. 09.18.04.006
4620115F	- Scatola da 30	Rit.15-50	4620115F	
4620125F	- Scatola da 30	25	4620125F	
4620130F	- Scatola da 30	30	4620130F	
4620135F	- Scatola da 30	35	4620135F	
4620140F	- Scatola da 30	40	4620140F	
4621115F	- Scatola da 30	Rit.15-50	4621115F	

# Flexima®

## Sistema monopezzo con protettore cutaneo integrale e conformato

### Flexima® sacche a fondo chiuso per colostomia

#### Standard e convesse

- Protettore cutaneo conformato per adattarsi alla struttura addominale e per fornire maggiore sostegno alla sacca
- Conformazione della convessità ottimale per una corretta distribuzione della pressione
- Forma ergonomica ben adattabile all'anatomia inguinale per migliorare il comfort ed il movimento dei pazienti
- Rivestimento in tessuto non tessuto beige, soffice e non rumoroso
- Disponibile anche nelle versioni MINI e MAXI.

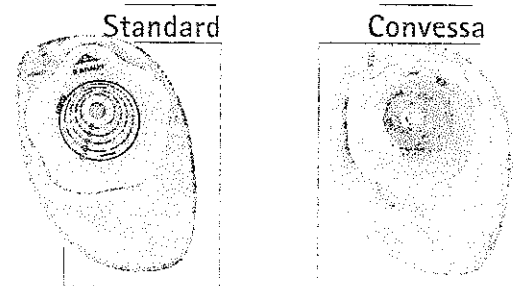

#### Filtro LT

Ottima gestione della fuoriuscita dei gas e della deodorizzazione

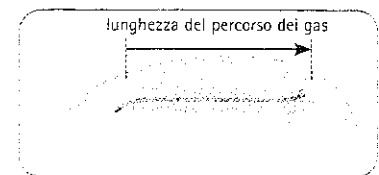

### Flexima® Uro Silk sacche per urostomia

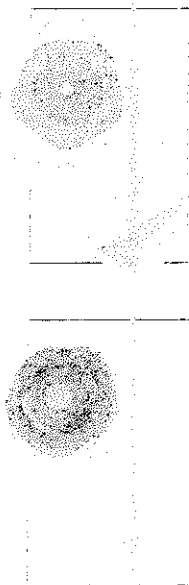

#### Standard e convesse

- L'elevata modellabilità della placca garantisce un'ottimale adesività ed un continuo adattamento alla conformazione cutanea impedendo l'eventuale infiltrazione di urina.
- Protettore cutaneo in idrocolloide sottile per un'elevata protezione dell'area peristomale anche in caso di dermatiti ed escoriazioni.
- Il dispositivo antireflusso aiuta a prevenire possibili infezioni delle vie urinarie
- Il dispositivo di scarico identifica facilmente lo stato di apertura e di chiusura non lasciando alcun residuo di urina e consentendo uno svuotamento semplice e pulito





Permeabile ai gas ed impermeabile ai liquidi

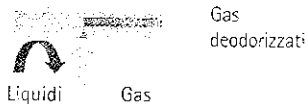

Forma ergonomica ben adattabile all'anatomia

inguinale per migliorare il comfort ed il

movimento dei pazienti

Rivestimento in tessuto non tessuto beige,  
soffice e non rumoroso

La versione trasparente in materiale plastico  
confortevole e silenzioso consente un costante  
controllo del livello degli effluenti

Conformazione della convessità ottimale per  
una corretta distribuzione della pressione

Dispositivo di scarico di semplice utilizzo e di  
immediato apprendimento



Standard

Convessa

Forma ergonomica ben adattabile all'anatomia  
inguinale per migliorare il comfort  
ed il movimento dei pazienti

Rivestimento in tessuto non tessuto beige,  
soffice e non rumoroso

La versione trasparente in materiale plastico  
confortevole e silenzioso consente un costante  
controllo del livello degli effluenti

Dispositivo di scarico innovativo per un pratico  
e sicuro svuotamento della sacca

Conformazione della convessità ottimale per una  
corretta distribuzione della pressione

Permeabile ai gas ed impermeabile  
ai liquidi

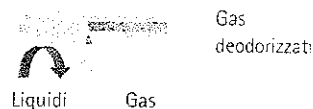

# Flexima®

## Flexima® sacche a fondo chiuso per colostomia

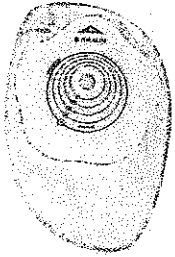

	Diametro (mm)	Referenze	N.T. 09.18.04.003
Sacche standard beige Scatola da 30	MINI Rit.15-50	044215F	
	MAXI Rit.15-70	044070F	
	Rit.15-50	044015F	
	25	044025F	
	30	044030F	
	35	044035F	

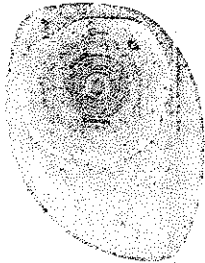

Sacche standard trasparenti Scatola da 30	MAXI Rit.15-70	044170F	
	Rit.15-50	044115F	
Sacche convesse beige Scatola da 10	Diametro (mm)	Referenze	N.T. 09.18.04.009
	Rit.12-35	44017F	
	Rit.12-45	44018F	

## Flexima® Uro sacca per urostomia con protettore cutaneo in idrocolloide ed adesivo microporoso

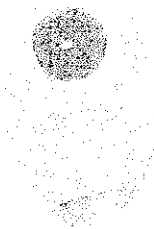

	Diametro (mm)	Referenze	N.T. 09.18.07.003
Sacche standard trasparenti Scatola da 30 con 30 connettori	Rit.12-55	044912F	

## Flexima® Uro Silk sacche per urostomia con protettore cutaneo integrale in idrocolloide

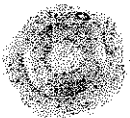

	Diametro (mm)	Referenze	N.T. 09.18.07.003
Sacche standard trasparenti Scatola da 30 con 30 connettori	Rit.12-55	044913F	
Sacche convesse trasparenti Scatola da 10 con 10 connettori	Diametro (mm)	Referenze	N.T. 09.18.07.006
	Rit.12-35	044917F	



sacche a fondo aperto per ileostomia con dispositivo di scarico Flow Control

			N.T. 09.18.04.006
	Rit. 15-60	044715F	
	25	044725F	
Scatola da 30	30	044730F	
	35	044735F	
	40	044740F	
Scatola da 30	Rit. 15-60	044815F	
			N.T. 09.18.04.009
	Rit. 12-35	044717F	
Scatola da 10	Rit. 12-45	044718F	
	Rit. 12-35	044817F	
Scatola da 10	Rit. 12-45	044818F	

sacche a fondo aperto per ileostomia con dispositivo Roll'Up

			N.T. 09.18.04.006
	Rit. 15-60	42715F	
Scatola da 30	25	42725F	
	30	42730F	
	35	42735F	
	40	42740F	
Scatola da 30	Rit. 15-60	42815F	
			N.T. 09.18.04.009
	Rit. 12-35	42717F	
Scatola da 30	12-45	42718F	
	25	42726F	
	30	42731F	
	35	42737F	
Scatola da 30	Rit. 12-35	42817F	
	12-45	42818F	

# Flexima® Key

Sistema due pezzi ad aggancio adesivo con guida di sicurezza.

Il sistema due pezzi di nuova generazione che garantisce il medesimo comfort del sistema monopezzo

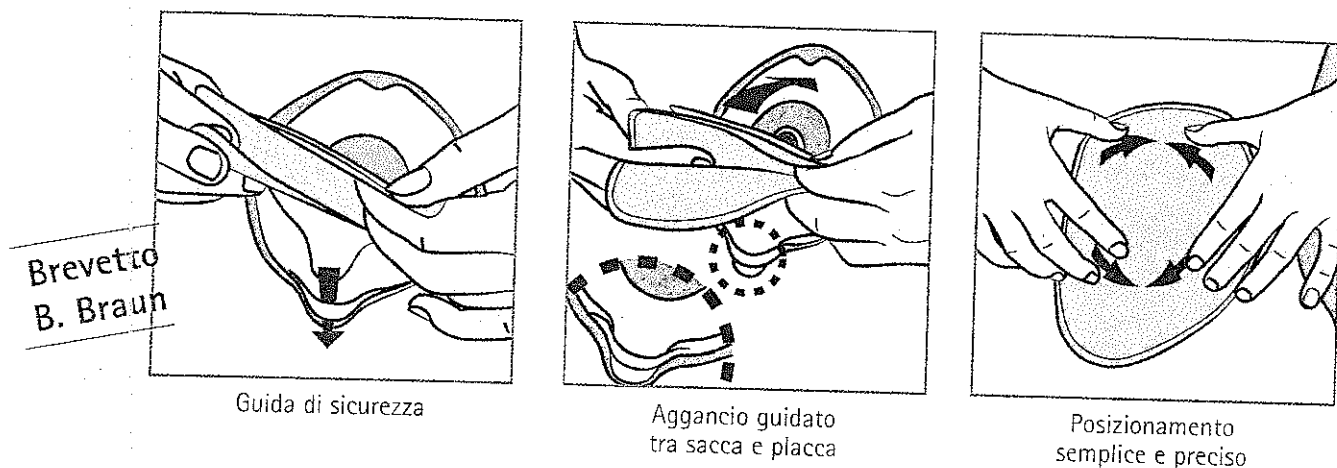

## + I vantaggi del sistema Flexima® Key

- La guida di sicurezza consente un posizionamento agevole e sicuro
- L'aggancio preciso impedisce la formazione di pieghe e diminuisce i rischi della fuoriuscita di effluenti
- Di semplice apprendimento per il paziente

## Placche Flexima® Key

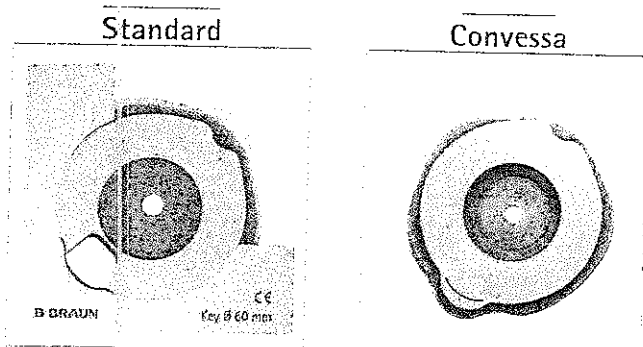

- Convessità graduale e flessibile

- Tre posizioni disponibili per l'aggancio della cintura di sostegno
- Profilo atraumatico della convessità

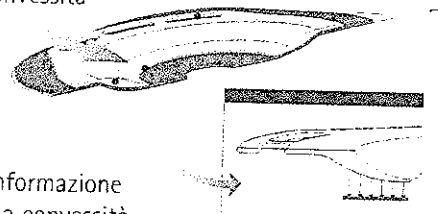

# ... La tecnologia e la qualità delle medicazioni avanzate per la cura e la protezione della cute peristomale

Bandita a tutto chiuso Flexima Active

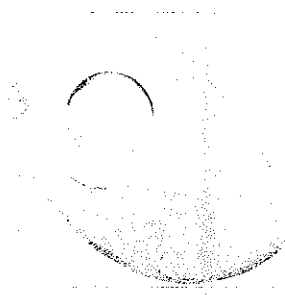

+ I vantaggi della scelta a fondo chiuso

- Forma ergonomica ben adattabile alla anatomia inguinale per migliorare il comfort ed il movimento dei pazienti
- Rivestimento in tessuto non tessuto beige soffice e non rumoroso

Bandita a fondo aperto Flexima Active



Filtro LKP: permeabile ai gas ed impermeabile ai liquidi

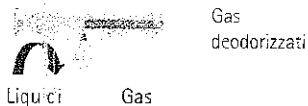

+ I vantaggi della scelta a fondo aperto

- Forma ergonomica ben adattabile alla anatomia inguinale per migliorare il comfort ed il movimento dei pazienti
- Rivestimento in tessuto non tessuto beige, soffice e non rumoroso

La versione trasparente in materiale plastico confortevole e silenzioso consente un costante controllo del livello degli effluenti

Dispositivo di scarico di semplice utilizzo ed immediato apprendimento

La qualità e la sicurezza sono garantite dall'integrità delle materie plastiche utilizzate per la produzione di questo tipo di medicazione.

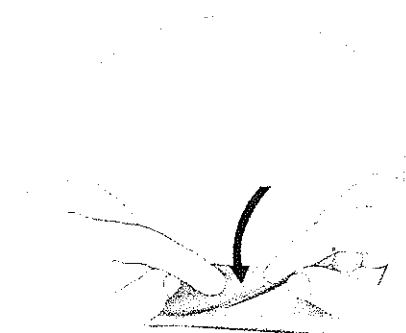
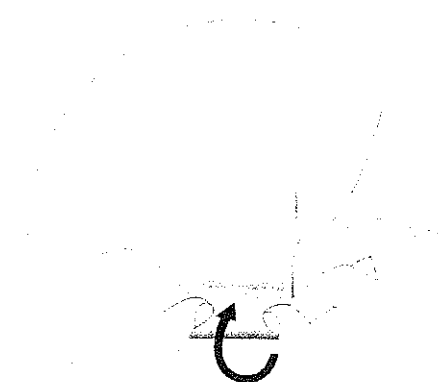

# Flexima® Key

Sistema due pezzi ad aggancio adesivo con guida di sicurezza...

## Sacca ileo maxi Flexima® Key

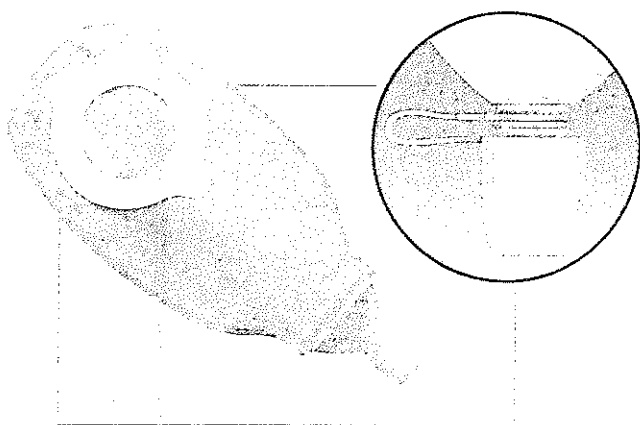

### + I vantaggi della sacca ileo maxi:

- Trasparente, in materiale plastico confortevole e silenzioso consente un costante controllo del livello degli effluenti
- Dispositivo di scarico High Flow per un pratico e sicuro svuotamento della sacca anche in presenza di effluenti poltacei
- Raccordo con dispositivo Flow Collector per aumentare il comfort e l'autonomia del paziente allettato

## Raccordabile con dispositivo Flow Collector

### Flow Collector

- Sacca con grande capacità di raccolta (2 litri)
- Tubo di raccordo lungo 1,5 m e ritagliabile ogni 30 cm
- Sistema di svuotamento sicuro e resistente

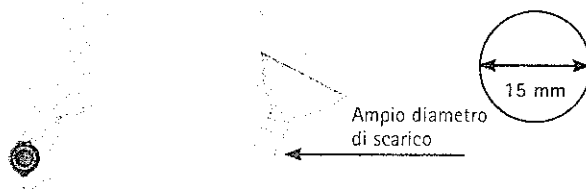

## Sacca Flexima® Key Uro

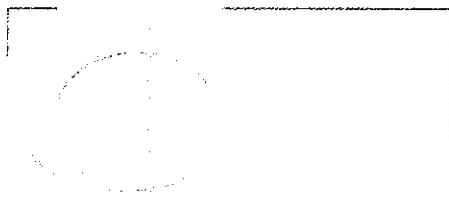

### + I vantaggi della sacca Uro:

- Supporto adesivo di nuova generazione che garantisce una sicura tenuta e si adatta ai movimenti del paziente
- Comfort di alto livello grazie al nuovo materiale utilizzato che ne riduce anche il fruscio
- Dispositivo di scarico sicuro e di facile utilizzo facilmente collegabile ad una sacca da notte

Placche



Scatola da 5

40	62040F
50	62050F
60	62060F
80	62080F

N.T. 09.18.05.003



Scatola da 5

Rit. 50/12-25	62052F
Rit. 60/12-35	62062F
Rit. 60/12-45	62063F

N.T. 09.18.05.006

Sacca chiusa per colostomia

Scatola da 30

40	62140F
50	62150F
60	62160F
80	62180F

N.T. 09.18.05.009

Sacca a fondo aperto per ileostomia con dispositivo di scarico Flow Control

Scatola da 30

40	62340F
50	62350F
60	62360F

N.T. 09.18.05.012

Scatola da 30

50	62450F
60	62460F

Sacca a fondo aperto per urostomia

Scatola da 30 pezzi + 30 con-  
nettori e 2 dispositivi per la  
rimozione della sacca

40	62840F
50	62850F
60	62860F

N.T. 09.18.08.009

# Flexima® Key

Sistema due pezzi ad aggancio adesivo con guida di sicurezza...

Flexima® Key Sacca a fondo aperto per ileostomia con dispositivo di scarico Roll'Up



	Diametro (mm)	Referenza	N.T. 09.18.05.012
Sacche standard beige Scatola da 30	40	621241F	
	50	621251F	
	50 MINI	621253F	
	60	621261F	
	80	621281F	
Sacche standard trasparenti Scatola da 30	40	621240F	
	50	621250F	
	50 MINI	621252F	
	60	621260F	
	80	621280F	

Flexima® Key Sacca a fondo aperto per ileostomia con dispositivo di scarico High Flow,  
raccordabile con dispositivo di raccolta Flow Collector



	Diametro (mm)	Referenza	N.T. 09.18.05.012*
Beige Scatola da 30	50	62550F	
	60	62560F	
Trasparente Scatola da 30	80	62680F	

Flow Collector Dispositivo di raccolta della capacità di 2 litri raccordabile con la sacca Flexima® Key High Flow

	Referenza
Flow Collector Scatola da 15	039900F

# Almarys® Twin Plus

## Sistema a due pezzi ad aggancio meccanico

### Almarys® Standard

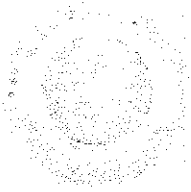

Standard



Convessa

### Almarys® per stomie retratte

Protettore cutaneo idrocolloidale a spessore variabile:

Anello interno di maggiore spessore per un'elevata protezione

Anello esterno più sottile e flessibile per garantire una superiore adesività

Doppio strato idrocolloidale con un anello convesso per la gestione delle stomie retratte

### Almarys® per stomie con anelli di sostegno

Migliore adattamento alla conformazione dell'addome e maggiore sostegno del peso della sacca. Flangia dotata di anelli per l'eventuale utilizzo di una cintura

### Almarys® per stomie con anelli di sostegno

Aggancio semplice e sicuro garantito dal dispositivo di sicurezza

### Almarys® per stomie con anelli di sostegno

Forma ergonomica ben adattabile alla anatomia inguinale per migliorare il comfort ed il movimento dei pazienti

Rivestimento in tessuto non tessuto beige, soffice e non rumoroso

Ottima gestione della fuoriuscita dei gas e della desodorizzazione

### Almarys® per stomie con anelli di sostegno

### Almarys® per stomie con anelli di sostegno

### Almarys® per stomie con anelli di sostegno

### Almarys® per stomie con anelli di sostegno

### Almarys® per stomie con anelli di sostegno

### Almarys® per stomie con anelli di sostegno

### Almarys® per stomie con anelli di sostegno

### Almarys® per stomie con anelli di sostegno

### Almarys® per stomie con anelli di sostegno

### Almarys® per stomie con anelli di sostegno

### Almarys® per stomie con anelli di sostegno

### Almarys® per stomie con anelli di sostegno

### Almarys® per stomie con anelli di sostegno

### Almarys® per stomie con anelli di sostegno

### Almarys® per stomie con anelli di sostegno

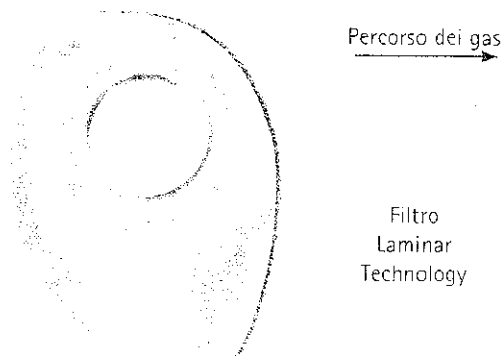

Irrigazione

# Almarys® Twin Plus

## Sistema a due pezzi ad aggancio meccanico

### Almarys® Twin Plus sacche a fondo aperto

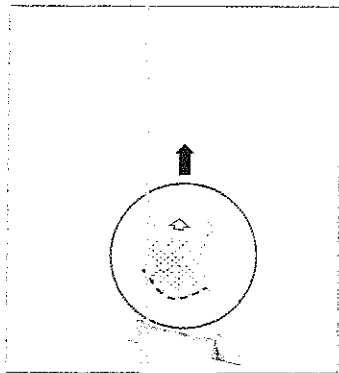

- Sacca per Ileostomia con sistema di scarico Flow Control con clamp integrata

### Sacca per Ileostomia con sistema di scarico High Flow raccordabile con sacca esterna Flow Collector

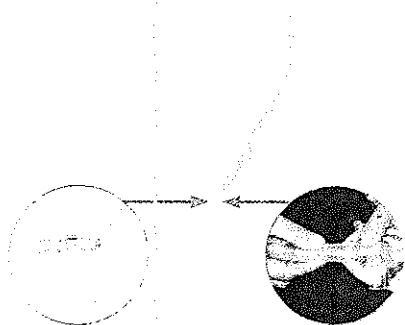

- Grande capacità: 660 ml
- Lunga autonomia
- Ampio sistema di scarico

#### Indicazioni:

- Digiunostomia
- Trattamenti chemioterapici
- Ileostomie temporanee

#### Flow Collector

- Sacca con grande capacità di raccolta (2 litri)
- Tubo di raccordo lungo 1,5 m e ritagliabile ogni 30 cm
- Sistema di svuotamento sicuro e resistente

Lunghezza tubo  
1,5 m



### Almarys® Twin Plus sacca uro

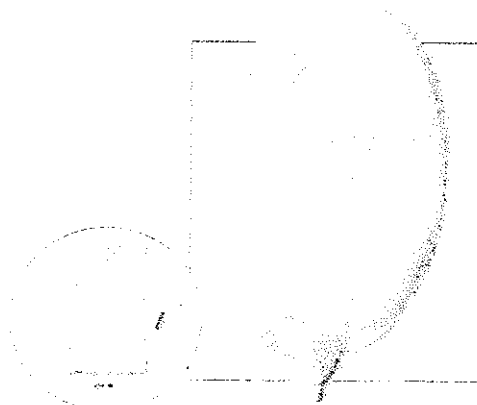

- Sacca per Urostomia con dispositivo di scarico raccordabile con tutti i tipi di sacca da gamba e da letto



Placche

			N.T. 09.18.05.003
Scatola da 10	Rit. 15/35 flangia 40	036240F	
	Rit. 15/45 flangia 50	036250F	
	Rit. 15/55 flangia 60	036260F	
	Rit. 15/75 flangia 80	036280F	
			N.T. 09.18.05.006
Scatola da 5	Rit. 17/30 flangia 50	036355F	
	Rit. 17/40 flangia 60	036365F	
	Rit. 17/60 flangia 80	036385F	

sacche a fondo chiuso per colostomia

			N.T. 09.18.05.009
Scatola da 30	40	037240F	
	50	037250F	
	60	037260F	
	80	037280F	

sacche a fondo aperto per ileostomia con dispositivo di scarico Flow Control

			N.T. 09.18.05.012
Scatola da 30	40	038840F	
	50	038850F	
	60	038860F	
Scatola da 30	40	038740F	
	50	038750F	
	60	038760F	

# Almarys® Twin Plus

## Sistema a due pezzi ad aggancio meccanico

Almarys® Twins Plus sacche a fondo aperto per urostomia



	Diámetro (mm)	Referenze	N.T. 09.18.08.009
Trasparente Scatola da 30 con 30 connettori	40	037940F	
	50	037950F	
	60	037960F	

Almarys® Twins Plus sistema post operatorio



	Diámetro (mm)	Referenze
Piacca sterile con bacchetta Scatola da 10	80	039080F
Sacca sterile trasparente Scatola da 20	80	039980F
Sacca non sterile trasparente Scatola da 30	80	039880F
Flow Collector sacca 2 litri Scatola da 15		039900F

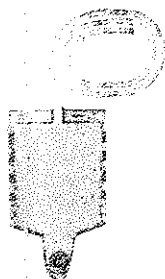

# Sacche sterili per drenaggio

## Per una protezione della cute sicura e delicata

### Draina S<sup>®</sup> Mini

Sacca ideale per la gestione di:

- fistole
- stomie pediatriche
- localizzazioni anatomiche difficili (collo, ascella, mammella...)

### Draina S<sup>®</sup> Medium

- Sacca ideale per la raccolta di ogni tipo di effluenti (bile, sangue, siero, linfa...)
- Ottimale nel trattamento di fistole

### Draina S<sup>®</sup> Large

- Sacca ideale per la raccolta di ogni tipo di effluenti (bile, sangue, siero, linfa...)
- Ottimale nel trattamento di fistole
- Indicata per stomie difficili nell'immediato post operatorio

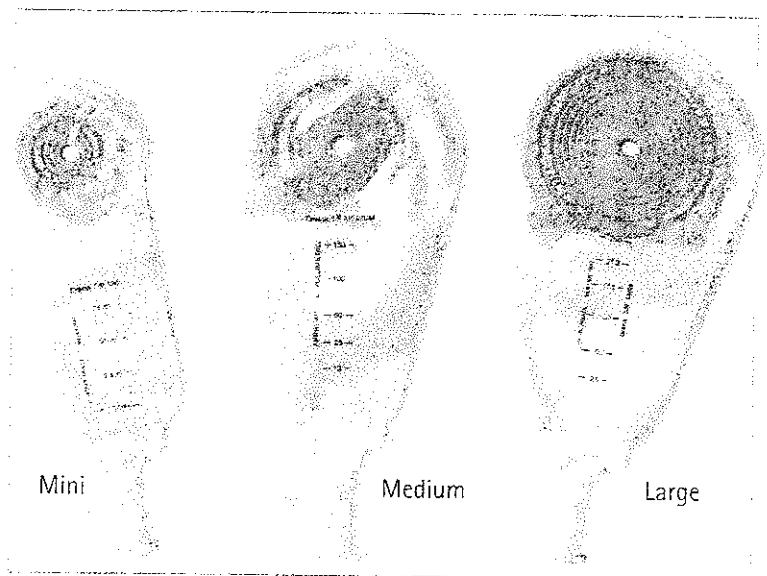

### Sistema di svuotamento flessibile

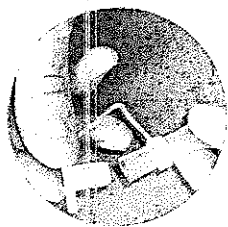

Il sistema di scarico può essere utilizzato con il morbido cappuccio e nel caso di effluenti poltacei può essere tagliato e chiuso tramite Clamp.

### Protettore cutaneo resistente e duraturo

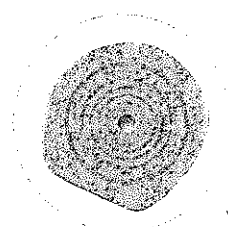

Protettore cutaneo idrocolloidale che protegge la cute dalle infiltrazioni e dagli effluenti aggressivi

Sacca con finestra che consente di ispezionare, gestire e medicare la lesione in qualsiasi momento

Sacca ideale per drenaggi di diversa natura anche in presenza di tubi, garze, tamponi...

La finestra dispone di una particolare flangia che ne facilita l'apertura e la chiusura senza esercitare forti pressioni sull'addome

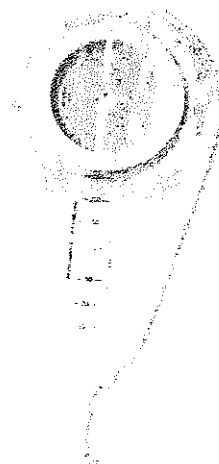

Draina S<sup>2</sup>  
Vision75

Tutte le sacche sono dotate di un soffice rivestimento in tessuto non tessuto sul lato a contatto della cute per permetterne la traspirazione e assicurare il massimo comfort



Scatola da 30	75 ml	Rit. 10-35	H08560F
Scatola da 20	150 ml	Rit. 10-50	H28555F
Scatola da 20	300 ml	Rit. 10-88	H28556F
Scatola da 10	250 ml	Rit. 10-88	H28566F

N.T. 09.18.04.006\*

# Iriflex® Set per Irrigazione

Iriflex® Set, include tutti gli elementi necessari per lo svolgimento di una semplice e sicura Irrigazione.

- Placca di supporto con tre differenti posizionamenti della cintura per consentire massimo confort.

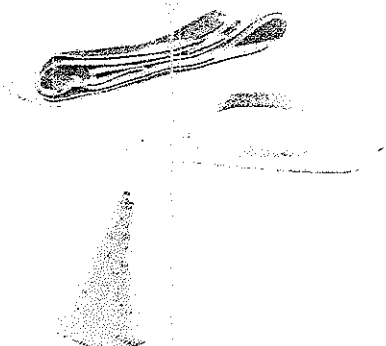

## Indicatore di temperatura

Controllo immediato della temperatura dell'acqua utilizzata

500 ml ( 0,50 l )



## Placca di supporto confortevole

Profili arrotondati per maggiore comodità

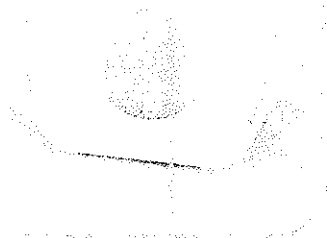

- Il contenitore per l'acqua è semplice da riempire grazie all'ampia apertura.
- Sistema per un aggancio sicuro.
- Controllo visivo della velocità del flusso.
- Clamp per una precisa regolazione del flusso.

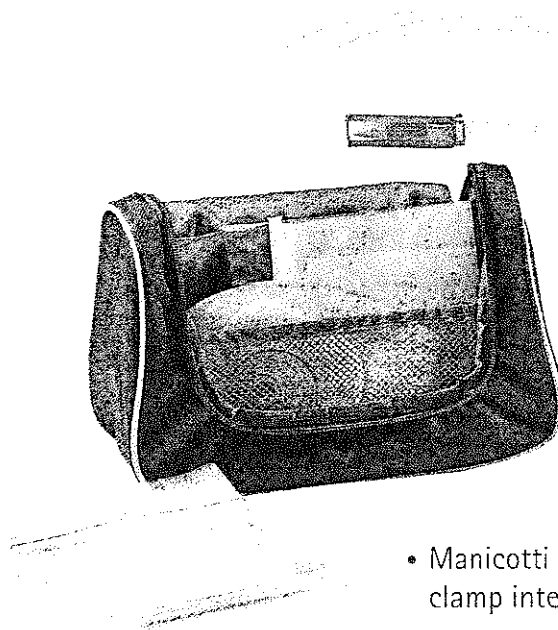
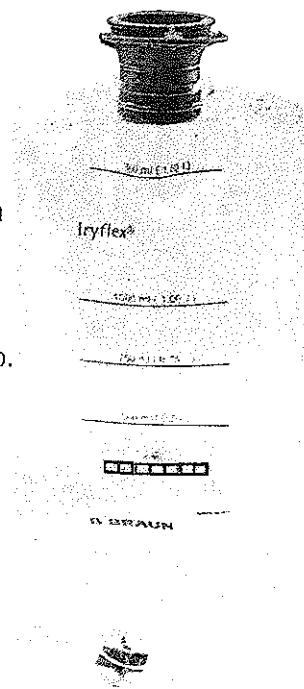

- Manicotti con clamp integrata.

## Cono con un nuovo design

Materiale morbido e profilo smussato per evitare traumi all'inserzione e più praticità durante la procedura

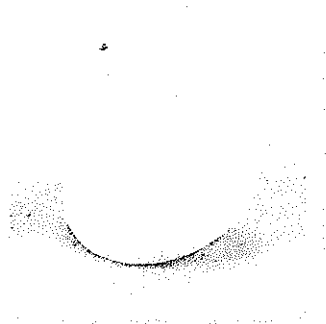

## B.Braun Petite

- Mini sacca progettata per la gestione post-irrigazione
- Dotata di filtro LT per la deodorizzazione dei gas
- Invisibile sotto i vestiti

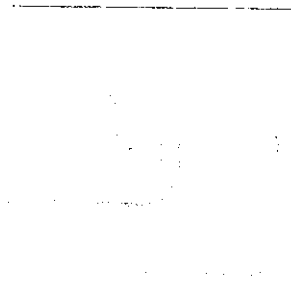

## Flexima<sup>2</sup> Active Colo Mini rit. 15-45 beige

- Sacca di piccole dimensioni per la gestione della stomia dopo l'irrigazione
- Dotata di filtro a carbone attivo impregnato per l'ottimale gestione dei gas

## Iryfix<sup>2</sup> Stoma Cap

- Tappo autoportante con filtro al carbone attivo per la gestione dei gas e della rumorosità della stomia dopo l'irrigazione
- Profilo sottile, invisibile sotto i vestiti

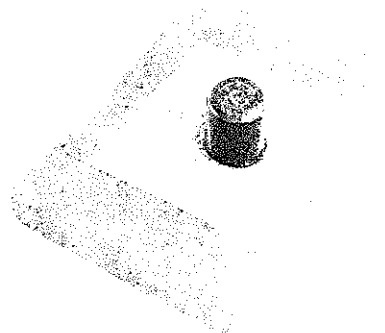

	Quantità	Referenze	
Iryflex <sup>2</sup> Set Irrigazione	2 pz. annui	60851F	N.T. 09.18.24.003

Presidi prescrivibili per pazienti che effettuano l'irrigazione

	Quantità	Referenze	
Iryflex <sup>2</sup> Core - Cono bianco per irrigazione	2 pz. annui	F05082F	N.T. 09.18.24.101
IrySheave 60 mm - Manicotti	Fino a 30 pz. al mese	60830F	N.T. 09.18.24.009
Flexima <sup>2</sup> Active mini beige - rit. 15-45	Fino a 30 pz. al mese	4610215F	N.T. 09.18.24.003
B.Braun Petite 35 mm	Fino a 30 pz. al mese*	F00015F	N.T. 09.18.24.015
Iryfix <sup>2</sup> - tappo autoportante con filtro	Fino a 30 pz. al mese**	4610215F	N.T. 09.18.24.018
Iryflex <sup>2</sup> - base per manicotti		F050545F	
B.Braun Stoma Care Belt - Cintura		5028F	

\* in alternativa con IryFix<sup>2</sup>

\*\* in alternativa con B.Braun Petite

# Accessori

Ideale per colmare eventuali irregolarità della cute peristomiale, nel pieno rispetto dell'integrità cutanea

Migliora l'adesività della placca

Facile da stendere e modellare

Facilità di rimozione di eventuali residui

Garantisce una corretta adesione della placca alla cute

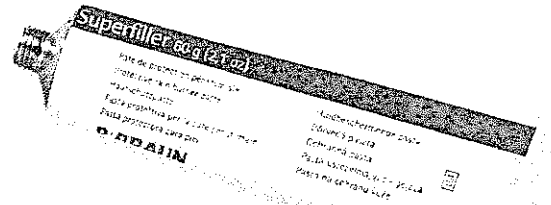

Superfiller® resiste al contatto degli effluenti più aggressivi, prevenendo la formazione di infiltrazioni ed irritazioni cutanee

Scatola da 1 pezzo

60 g

F05008F

N.T. 09.18.30.003

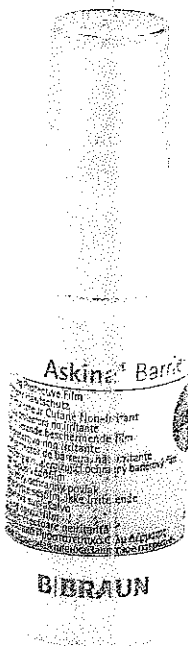

Completamente indolore, può essere utilizzato sulla cute danneggiata

Rapida essiccazione <30s

Trasparenza: permette il controllo visivo

Protezione duratura: fino a 3 giorni

Facile da rimuovere

Non interferisce con l'adesività delle placche da stomia

Scatola da 1 pezzo

28 ml Spray

4002801F

N.T. 09.18.30.006

Utilizzabile per la rimozione dei residui di adesivo sulla cute e per facilitare il distacco dei presidi

Dopo l'asciugatura non interferisce con la capacità adesiva dei presidi utilizzati

Nessuno spreco:  
grazie alla formulazione in spray si utilizza solamente la quantità desiderata di prodotto

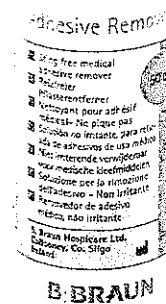

Scatola da 1 pezzo      50 ml Spray      AR5001F

Bacchetta ponte con design atraumatico completamente smussato

Dotata di estremità rotante per facilitare i processi di inserimento e di estrazione dalla sede di utilizzo

La misura da 70 mm è compatibile con tutti i presidi post-operatori B.Braun

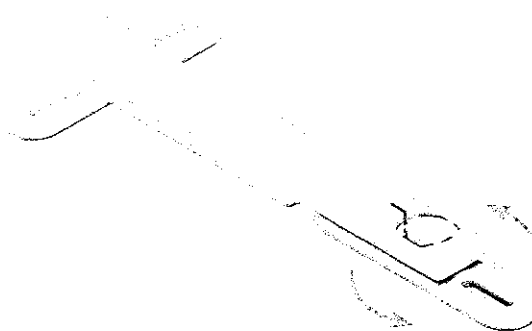

Scatola da 10 pezzi      70 mm      5025F  
Scatola da 10 pezzi      100 mm      5026F

Cintura elastica latex free

Adattabile a tutti i presidi B.Braun dotati di aggancio



Scatola da 1 pezzo      5028F



# Prontosan® & Prontosan® Gel

## Descrizione

Prontosan® è una soluzione detergente per tutti i tipi di lesioni.

- Indicato per detergere e idratare lesioni da pressione, vascolari e diabetiche.
- Indicato per la rimozione del Biofilm batterico.
- Non citotossico, non istolesivo, non irritante e indolore.

## Vantaggi

- Contribuisce alla disgregazione del Biofilm batterico
- Favorisce la creazione del giusto ambiente umido
- Efficace controllo degli odori sgradevoli
- Non interagisce con il tessuto di granulazione o di epitelizzazione
- Utilizzabile con tutti i tipi di medicazioni: tradizionali ed avanzate
- Concorre alla riduzione dei tempi di guarigione, consentendo inoltre di ridurre il numero delle medicazioni utilizzate
- Stabile fino a 8 settimane dall'apertura

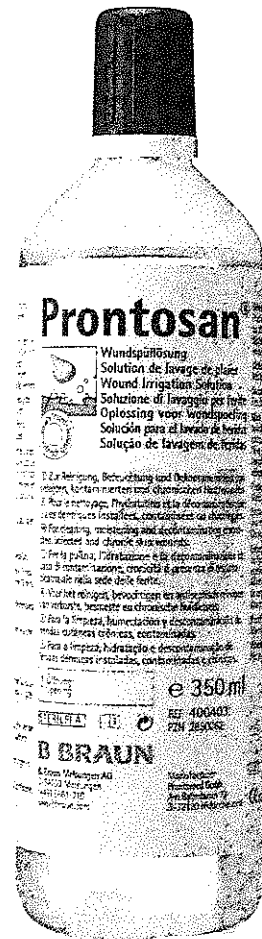

## Composizione

- Propilbetaina
- Poliesanide
- Acqua purificata

## Indicazioni

- Detersione e idratazione di ulcere croniche
- Rimozione del Biofilm batterico
- Riduzione della formazione di odori sgradevoli
- Favorisce il distacco atraumatico delle medicazioni dal letto della lesione



Flacone da 350 ml	10	400403
Flacone da 350 ml	1	400417

# Prontosan® Gel e Prontosan® Gel X

## Descrizione

### Wound Gel X

- ❑ Cleansing and moistening of skin wounds and blisters. For the prevention of biofilm.
- ❑ Hygiene zur Reinigung und Befeuchtung von Wunden und Verbrennungen. Zur Verhütung von Biofilm.

Prontosan® Wound Gel, e Prontosan® Gel X sono stati sviluppati sulle caratteristiche di Prontosan®, sono il prodotto di elezione per il trattamento delle lesioni croniche cavitare e delle ustioni.

La maggior viscosità conferisce al prodotto le proprietà di un gel che, essendo dotato di maggiore stabilità, rimane adeso al letto della lesione svolgendo al meglio la propria azione.

## Vantaggi

- Idratare e favorire il debridement
- Disgregare il Biofilm batterico
- Garantire una ottimale gestione dell'essudato infiammatorio
- Stimolare la crescita del tessuto di granulazione
- Ridurre la carica batterica
- Ottenere il controllo del dolore continuo e al cambio medicazione
- Eliminare gli odori dalle lesioni
- Ridurre l'infiammazione nell'area perilesionale

## Composizione

- Propilbetaina
- Poliesanide
- Glicerina
- Acqua purificata
- Idrossietilcellulosa

## Indicazioni

- Detersione e idratazione di lesioni superficiali e cavitare
- Disgregazione del Biofilm batterico
- Idratazione dei tessuti
- Riduzione della formazione di odori sgradevoli
- Gestione del dolore localizzato

Flacone da 30 ml

1

400505

Tubo da 250 gr

1

400508

PRONTOSAN®

CALGITROL® AG

IPROGEL® SORB

SUNNET® DRESSIL

BRANVIVA®

BRANVIVA®

BRANVIVA®

BRANVIVA®

BRANVIVA®

# Askina® Calgitrol® Ag

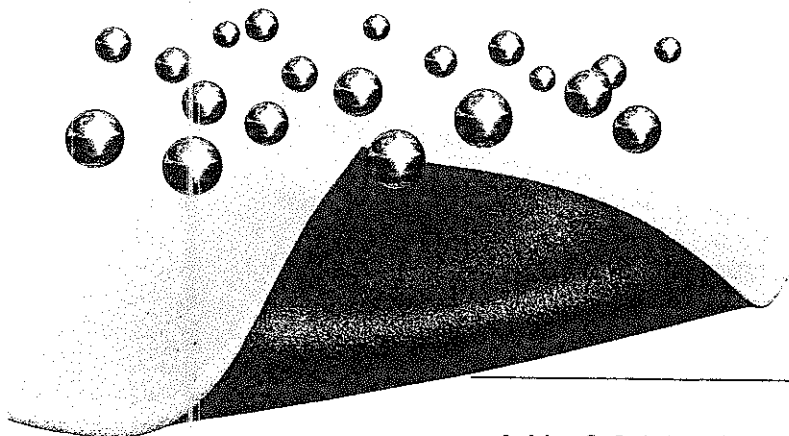

## Descrizione

Askina® Calgitrol® Ag è una medicazione bistratificata non adesiva tecnologicamente avanzata che abbina l'efficacia antisettica degli ioni Argento all'elevata capacità assorbente dell'Alginato di Calcio e della Schiuma di Poliuretano.

- Strato a contatto della lesione composto da una matrice di Alginato di Calcio e Ioni Argento

Strato esterno in Schiuma di Poliuretano

## Indicazioni

Askina® Calgitrol® Ag è indicata per una corretta gestione di:

- Lesioni criticamente colonizzate
- Lesioni infette anche profonde o cavarie
- Ulcere da pressione dal I° al IV° stadio
- Ulcere venose
- Ustioni di II° grado
- Siti di donazione

## Vantaggi

- Argento allo stato ionico, di immediata disponibilità
  - Eccellente gestione dell'essudato
  - Semplice applicazione e rimozione
  - Non richiede una medicazione secondaria assorbente
  - Riduce il rischio di macerazione della cute perilesionale
  - Efficace attività antimicrobica costante nel tempo (fino a 7 giorni)
  - Azione antibatterica svolta all'interno della medicazione
  - Non colora la lesione
- Contribuisce efficacemente al mantenimento del corretto ambiente umido a livello del letto della lesione



## Come utilizzare Askina® Calgitrol® Ag

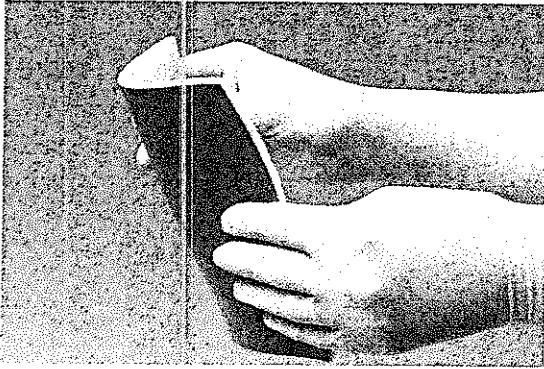

Preparare adeguatamente il letto della lesione utilizzando un'appropriata soluzione detergente (Es. Prontosan)

Applicare Askina® Calgitrol® Ag con la matrice all'argento (lato più scuro) a contatto della lesione

Utilizzare un'appropriata medicazione secondaria di fissaggio

La medicazione può rimanere in sito fino a 7 giorni o fino a completa saturazione da parte dell'essudato.

## Come agisce l'Alginato con Ioni Argento

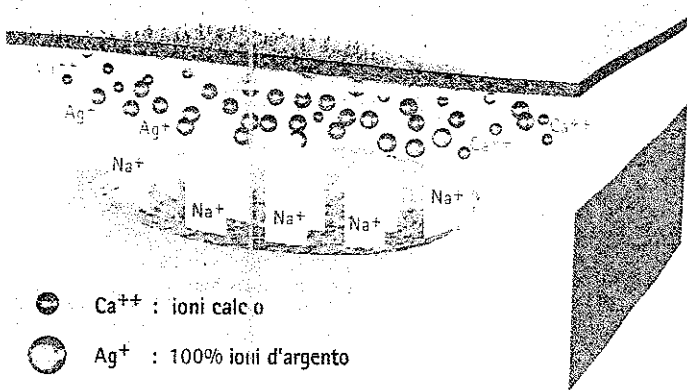

- Ca<sup>++</sup> : ioni calcio
- Ag<sup>+</sup> : 100% ioni d'argento
- Na<sup>+</sup> : ioni sodio

Lo scambio ionico che avviene tra i vari componenti della matrice di Alginato d'Argento e l'essudato infiammatorio, porta alla presenza di Ioni Argento Ag<sup>+</sup> e Ioni Calcio Ca<sup>++</sup>.

Grazie alle molecole d'acqua presenti nella matrice di Alginato d'Argento non è necessario bagnare la medicazione. Ne risulta quindi, un'elevata concentrazione di Ioni Argento.

10 x 10 cm	100 cm <sup>2</sup>	10	6211010F	09.21.12.003
15 x 15 cm	225 cm <sup>2</sup>	10	6211510F	09.21.12.006*
20 x 20 cm	400 cm <sup>2</sup>	5	6212010F	09.21.12.006

In base all'art.1 comma 5 del Nomenclatore Tariffario (G.U. del 27-09-99) gli ausili contrassegnati dall'asterisco sono riconducibili ai codici indicati.

CALGITROL® AG  
 IDROGEL - SORE  
 STINET - DRESSIL  
 STAMIVA  
 TRANTORBENT  
 TOPIKAL - TOGAW  
 HEEL - HYDRO  
 ANOMERA  
 BARRIERSIL  
 ...

# Askina® Gel

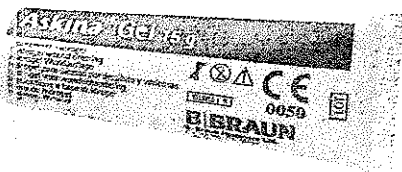

## Composizione

- Glicerolo
- Agente gelificante
- Polimero acrilico
- Acqua purificata 80-85%

## Indicazioni

- Trattamento di diversi tipi di ulcere, poco essudanti, con fibrina o con tessuto necrotico.

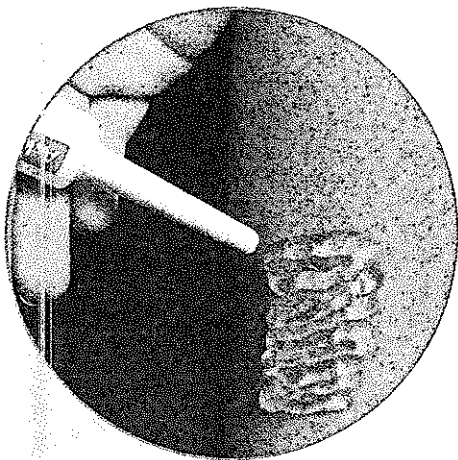

Tubetto da 15 g

## Descrizione

Askina® Gel è un idrogel amorfo, trasparente e viscoso.

- Medicazione indicata per reidratare tessuti necrotici
- Assorbe l'eccesso di essudato

## Eccellente stabilità

- Ottima stabilità
- Ottima viscosità
- Di facile applicazione nella maggior parte delle posizioni assunte dai pazienti

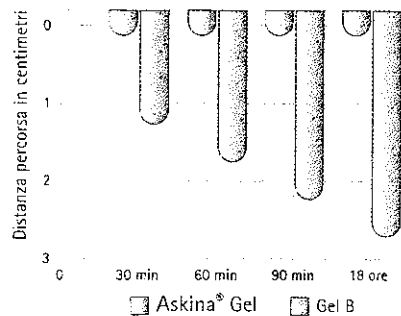

## Vantaggi

- **Beccuccio allungato**  
Facile posizionamento della medicazione nei casi di fistole, lesioni sottominate, ulcere cavitare
- **Più idratazione**  
Rilascia sul letto della lesione, più del 40% dell'acqua contenuta
- **Più trasparenza**  
Permette un migliore posizionamento della medicazione sul letto della lesione
- **Più viscosità**  
Permette un'elevata stabilità sul letto della lesione



# Askina® Sorb e Askina® Sorb Nastro

## Askina® Sorb

### Descrizione

Askina® Sorb è una medicazione primaria conformabile a base di Alginato di Calcio e CMC (Carbossimetilcellulosa)

- Medicazione innovativa per il trattamento di lesioni da moderatamente ad abbondantemente essudanti

### Vantaggi

- Formula innovativa che permette un'ottima conformabilità, ed elevata capacità di assorbimento e di gelificazione
- Processo di assorbimento verticale
- Prevenzione della macerazione della cute perilesionale
- Rimozione atraumatica in un unico pezzo

## Composizione

- Alginato di Calcio - 85%
- CMC (Carbossimetilcellulosa) - 15%

## Indicazioni

- Trattamento di diversi tipi di ulcere, anche fortemente essudanti, ulcere venose ed arteriose, ulcere diabetiche sia superficiali sia profonde.

## Askina® Sorb Nastro

### Descrizione

La versione in nastro di Askina® Sorb è indicata per lesioni moderatamente ed abbondantemente essudanti sia profonde sia cavitare.

Facilmente utilizzabile per riempimento di fistole e di lesioni sottominate.

6 x 6 cm	36 cm <sup>2</sup>	15	2100SF	09.21.12.003*
10 x 10 cm	100 cm <sup>2</sup>	15	2101SF	09.21.12.003
15 x 15 cm	225 cm <sup>2</sup>	10	2102SF	09.21.12.006*
2,7 x 34 cm	91,8 cm <sup>2</sup>	10	2105SF	09.21.12.003*

In base all'art.1 comma 5 del Nomenclatore Tariffario (G.U. del 27-09-99) gli ausili contrassegnati dall'asterisco sono riconducibili ai codici indicati.

TRANSORBENT  
GAVINIA  
GAVINIA ROYAL  
HIDRO  
HIDRO  
BARRIER FILM  
MOVER

# Askina® SilNet

## Descrizione

Strato di silicone medicale progettato per la protezione della lesione durante i cambi medicazione

Previene la possibile adesione della medicazione secondaria sul fondo della lesione minimizzando i traumi al cambio medicazione.

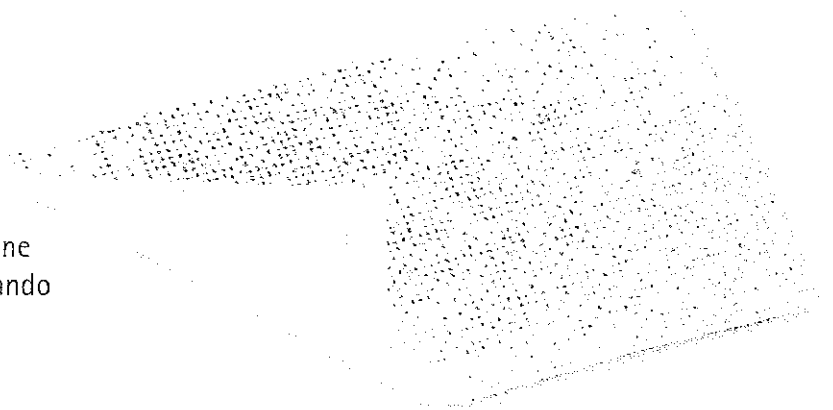

## Indicazioni

Askina® SilNet è indicata per una corretta gestione di:

- Tagli e abrasioni
- Ferite traumatiche
- Ferite dolorose
- Ferite chirurgiche
- Ustioni di I° e II° grado
- Siti di donazione
- Ulcere diabetiche
- Ulcere arteriose
- Ulcere Venose

## Vantaggi

- Non aderente
  - Protezione del tessuto di granulazione
  - Cambio medicazione atraumatico
- Soffice e conformabile
- Compatibile con trattamenti topici
- Non impedisce il passaggio dell'essudato alla medicazione secondaria

## Come funziona Askina® SilNet

Il silicone morbido, aderisce ai bordi della lesione evitando il passaggio dell'essudato verso la cute perilesionale

La struttura porosa appositamente disegnata permette all'essudato di passare verticalmente verso la medicazione secondaria assorbente senza comprometterne le capacità di gestione dei fluidi.

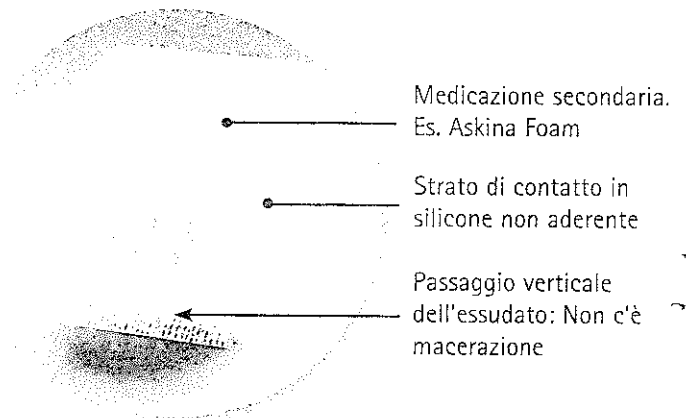

Misura	Superficie	Confez. da	Codice
5 x 7,5 cm	37,5 cm <sup>2</sup>	5 pz.	5197705F
5 x 7,5 cm	37,5 cm <sup>2</sup>	10 pz.	5195710F
10 x 7,5 cm	75 cm <sup>2</sup>	5 pz.	5197505F
10 x 7,5 cm	75 cm <sup>2</sup>	10 pz.	5197510F
10 x 18 cm	180 cm <sup>2</sup>	5 pz.	5191805F
10 x 18 cm	180 cm <sup>2</sup>	10 pz.	5191810F
20 x 30 cm	600 cm <sup>2</sup>	5 pz.	5192305F
20 x 30 cm	600 cm <sup>2</sup>	10 pz.	5192310F

## Descrizione

Askina® DresSil è una schiuma di poliuretano tristratificata con strato in silicone a contatto del fondo della lesione.

- 1 Pellicola protettiva in poliuretano: impermeabile ai batteri e traspirante
- 2 Strato idrofilo schiuma: eccellente capacità di assorbimento
- 3 Strato adesivo del silicone con struttura a Fiore: delicato sul fondo della lesione e sulla cute perilesionale

## Indicazioni

- Lesioni da pressione
- Lesioni vascolari
- Ferite dolorose
- Ferite chirurgiche
- Ustioni di I° e II° grado
- Siti di donazione

## Vantaggi

- Cambio indolore della medicazione
- Non c'è rimozione delle cellule epidermiche durante il cambio della medicazione
- Riduce l'ansia del paziente
- Delicata aderenza alla cute circostante
- Adesione senza possibilità di fuoriuscite di essudato sulla cute perilesionale

Misura	Superficie idroattiva	Confez. da	Codice	Codice Nomenclatore
5 x 7cm	35 cm <sup>2</sup>	3 pz.	5295703F	09.21.12.003*
5 x 7cm	35 cm <sup>2</sup>	10 pz.	5295710F	09.21.12.003*
10 x 10 cm	100 cm <sup>2</sup>	5 pz.	5291005F	09.21.12.003
10 x 10 cm	100 cm <sup>2</sup>	10 pz.	5291010F	09.21.12.003
15 x 15 cm	225 cm <sup>2</sup>	5 pz.	5291505F	09.21.12.006*
15 x 15 cm	225 cm <sup>2</sup>	10 pz.	5291510F	09.21.12.006*
10 x 20 cm	200 cm <sup>2</sup>	5 pz.	5291205F	09.21.12.006*
10 x 20 cm	200 cm <sup>2</sup>	10 pz.	5291210F	09.21.12.006*
20 x 20 cm	400 cm <sup>2</sup>	5 pz.	5292005F	09.21.12.006

\* In base all'art. 1 comma 5 del Nomenclatore Tariffario (G.U. del 27.09.1999) gli ausili contrassegnati dall'asterisco sono riconducibili ai codici indicati

SILNET - DRESSIL  
GAMMA  
TRANSORBENT®  
GAMMA FOAMI  
HEEL - HYDRO  
LINOVERA®  
BARRIER FILM  
TRANSZYBENT  
RESISTIVE MOVER



# Askina® DresSil Border e Sacrum



## Descrizione

Askina® DresSil Border è basata sulla tecnologia sviluppata per Askina® DresSil.

Il bordo adesivo in silicone di 15 mm assicura una perfetta tenuta anche in zone del corpo soggette a forze di taglio e di frizione.

### Askina® DresSil Sacrum

La particolare forma della versione Sacrum, assicura il massimo confort per il paziente con lesioni sacrali.

## Vantaggi

- Cambio medicazione indolore
- Massima stabilità anche in zone scomode da raggiungere

## Indicazioni

- Lesioni da pressione
- Lesioni vascolari
- Ferite chirurgiche
- Siti di donazione

## Come funziona Askina® DresSil

- 1 - L'essudato passa verticalmente dalla strato in silicone direttamente nello strato in schiuma di poliuretano
- 2 - L'essudato viene assorbito velocemente per mantenere il giusto ambiente umido
- 3 - L'eccesso di vapore acqueo evapora attraverso il film di poliuretano

Codice	Descrizione	Formato	Superficie Idroattiva	N° pezzi per confezione	Codice Nomenclatore
5397510F	Askina® DresSil Border	7,5x7,5 cm	20,25 cm <sup>2</sup>	10	09.21.12.003*
5391010F	Askina® DresSil Border	10x10 cm	49 cm <sup>2</sup>	10	09.21.12.003*
5391510F	Askina® DresSil Border	15x15 cm	144 cm <sup>2</sup>	10	09.21.12.003
5395210F	Askina® DresSil Border	15x20 cm	204 cm <sup>2</sup>	10	09.21.12.003*
5392005F	Askina® DresSil Border	20x20 cm	289 cm <sup>2</sup>	5	09.21.12.006*
5491605F	Askina® DresSil Sacrum	16x17,5 cm	225 cm <sup>2</sup>	5	09.21.12.003*

# La gamma Askina® Transorbent® e Touch

## Caratteristiche di assorbimento uniche

### STRUTTURA A TRE STRATI

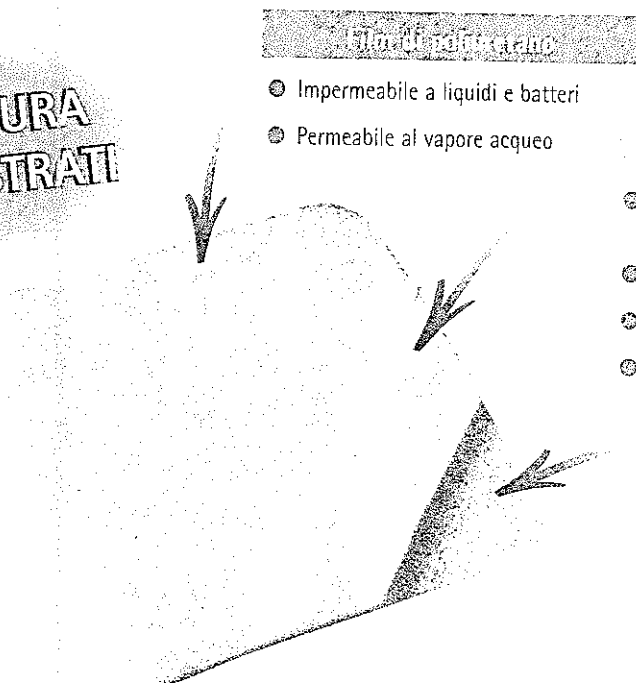

#### Film idroattivo

- Impermeabile a liquidi e batteri
- Permeabile al vapore acqueo

#### Schiuma di poliuretano

- Struttura idrocellulare prevalentemente a celle chiuse
- Assorbimento verticale dell'essudato
- Ottimale gestione dell'ambiente umido
- Elimina i rischi di macerazione dei bordi perilesionati

#### Idrogel deidratato

- A contatto dell'essudato gelifica e protegge il fondo della lesione
- Consente una rimozione atraumatica
- Grazie all'adesivo acrilico aderisce alla cute preservando i bordi perilesionali ed il fondo della lesione

## Askina® Transorbent®

### Descrizione

Schiuma di poliuretano tristratificata adesiva con intera superficie idroattiva.

## Askina® Transorbent® Border

### Descrizione

Medicazione che associa alle caratteristiche di Askina® Transorbent® un bordo adesivo di 2 cm supplementare che ne favorisce la stabilità in localizzazioni difficili.

## Askina® Transorbent® Sacrum

### Descrizione

Medicazione sagomata che associa alle caratteristiche di Askina® Transorbent® la praticità di una conformazione che si adatta morfologicamente ed anatomicamente alla regione sacrale.

## Vantaggi

- Assorbimento dell'essudato graduale e costante nel tempo
- Non aderisce al fondo della lesione
- Ottima protezione della lesione dovuta allo spessore della schiuma di poliuretano
- Evita la macerazione della cute perilesionale
- Facilmente adattabile alle dimensioni della lesione

## Indicazioni

- Gestione delle lesioni da pressione al I° al IV° stadio
- Lesioni arteriose e venose dell'arto inferiore

GAMMA  
TRANSORBENT®  
GAMMA FOAM  
GAMMA FOAM  
HEEL - HYDRO  
LINOVERA®  
BARRIER FILM  
TRANSPARENT  
HEEL REMOVER

# Askina® Touch e Transorbent

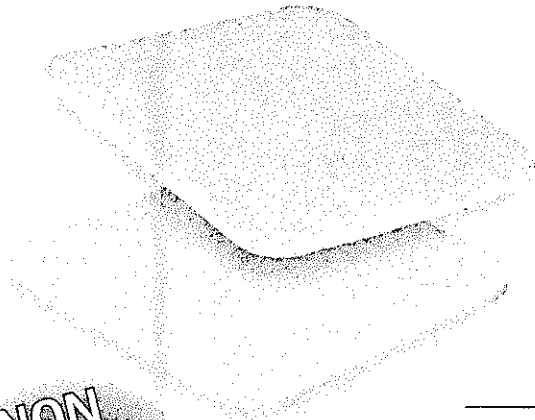

**NON  
ADESIVA**

## Descrizione

Schiuma di poliuretano tristratificata, non adesiva, con intera superficie idroattiva

## Indicazioni

- Gestione delle lesioni da pressione dal I° al IV° stadio
- Lesioni arteriose e venose dell'arto inferiore

## Vantaggi

Non adesiva: protegge la cute perilesionale fragile  
Assorbimento dell'essudato graduale e costante nel tempo  
Non aderisce al fondo della lesione  
Evita la macerazione della cute perilesionale

### Askina® Transorbent®

5 x 7 cm	35 cm <sup>2</sup>	10	72786RF	09.21.12.003*
10 x 10 cm	100 cm <sup>2</sup>	5	72789UF	09.21.12.003
15 x 15 cm	225 cm <sup>2</sup>	5	72790VF	09.21.12.006*
20 x 20 cm	400 cm <sup>2</sup>	5	72791WF	09.21.12.006

### Askina® Transorbent® Border

9 x 14 cm	50 cm <sup>2</sup>	5	72705BF	09.21.12.003*
14 x 14 cm	100 cm <sup>2</sup>	5	72710CF	09.21.12.003
17 x 17 cm	169 cm <sup>2</sup>	5	72715DF	09.21.12.006*
24 x 24 cm	400 cm <sup>2</sup>	5	72720EF	09.21.12.006

### Askina® Transorbent® Sacrum

18 x 20 cm	112 cm <sup>2</sup>	5	72792XF	09.21.12.012
------------	---------------------	---	---------	--------------

In base all'art.1 comma 5 del Nomenclatore Tariffario (G.U. del 27-09-99) gli ausili contrassegnati dall'asterisco sono riconducibili ai codici indicati.

### Askina® Touch

10 x 10 cm	100 cm <sup>2</sup>	10	7261002F	09.21.12.003
15 x 15 cm	225 cm <sup>2</sup>	10	7262253F	09.21.12.006*
20 x 20 cm	400 cm <sup>2</sup>	5	7264001F	09.21.12.006

In base all'art.1 comma 5 del Nomenclatore Tariffario (G.U. del 27-09-99) gli ausili contrassegnati dall'asterisco sono riconducibili ai codici indicati.

# La gamma Askina® Foam

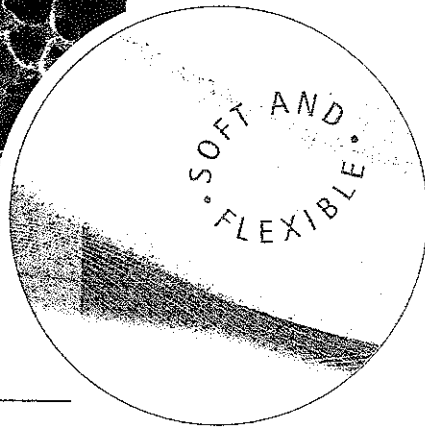
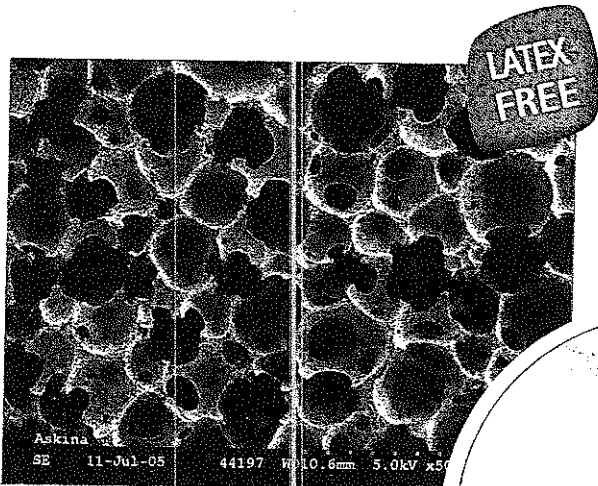

## Descrizione

### Schiuma dal design innovativo

La schiuma di poliuretano di Askina® Foam è composta da una struttura a piccole celle che permettono un assorbimento rapido impedendo l'adesione al tessuto di granulazione.

## Come assorbe Askina® Foam?

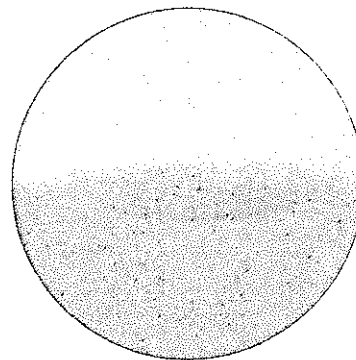
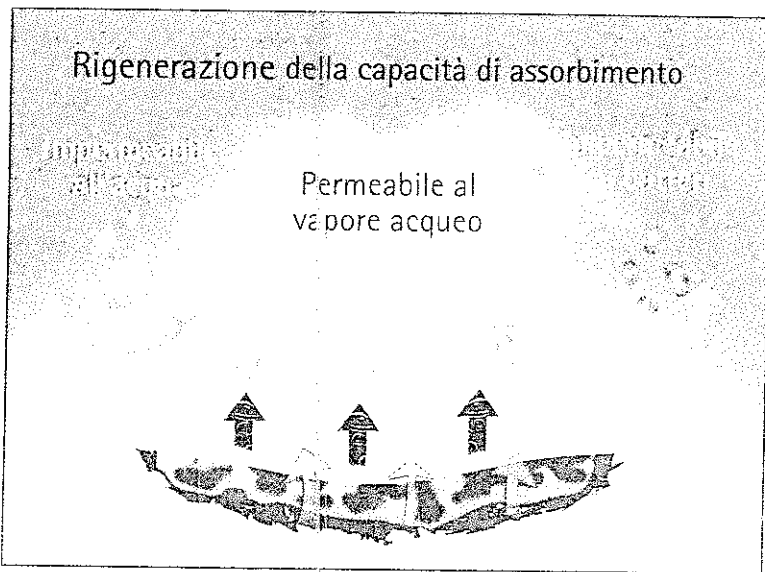

Askina® Foam promuove e mantiene il giusto ambiente umido che favorisce i naturali processi di riparazione tissutale, assorbendo l'essudato in eccesso.

# La gamma Askina® Foam

## Askina® Foam

Askina® Foam è costituita da due strati di poliuretano composti da:

- Un soffice strato di schiuma di poliuretano non aderente ad alta capacità di assorbimento e di trattenimento dei fluidi
- Un sottile film di poliuretano trasparente che rende la medicazione impermeabile all'acqua ed ai batteri

## Askina® Foam Border

Askina® Foam Border è una schiuma di poliuretano bistratificata composta da:

- Uno strato di schiuma di poliuretano non adesiva altamente assorbente a contatto col fondo della lesione
- Un ampio strato di poliuretano adesivo, impermeabile all'acqua ed ai batteri, che permette il mantenimento in loco della medicazione anche in zone particolarmente difficili
- Bordo adesivo di 3 cm

## Askina® Foam Sacrum

- Medesime caratteristiche di Askina® Foam Border
- Forma triangolare per l'area sacrale
- Protezione dalle forze di taglio e sfregamento
- Bordo adesivo di 2 cm

## Vantaggi

- Eccellente capacità di assorbimento dei fluidi.
- Non aderente al fondo della lesione
- Cambio medicazione atraumatico
- Conformata per ogni tipo di lesione cavitaria

## Indicazioni

Gestione di lesioni moderatamente ed abbondantemente essudanti anche con essudato di media densità. Lesioni da pressione dal I al IV stadio, lesioni vascolari, lesioni da piede diabetico, ustioni di I e II grado, lesioni traumatiche.

### Askina® Foam

10 cm x 10 cm	100 cm <sup>2</sup>	10	7241010F	09.21.12.003
10 cm x 20 cm	200 cm <sup>2</sup>	10	7241210F	09.21.12.006*
20 cm x 20 cm	400 cm <sup>2</sup>	5	7242005F	09.21.12.006
15 cm x 20 cm	300 cm <sup>2</sup>	10	7241510F	09.21.12.006*

### Askina® Foam Border

16 cm x 16 cm	100 cm <sup>2</sup>	10	7231610F	09.21.12.003
16 cm x 26 cm	200 cm <sup>2</sup>	10	7236610F	09.21.12.006*
26 cm x 26 cm	400 cm <sup>2</sup>	5	7232605F	09.21.12.006

### Askina® Foam Sacrum

18 cm x 20 cm	112 cm <sup>2</sup>	5	7228205F	09.21.12.012
---------------	---------------------	---	----------	--------------

# Askina® Foam Cavity

Askina® Foam Cavity è un nastro di soffice schiuma di poliuretano particolarmente indicato per:

- Lesioni cavitarie
- Assorbimento elevato di essudato

Quantità di essudato assorbito da ogni medicazione (g)

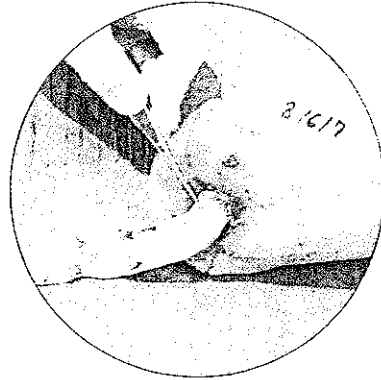
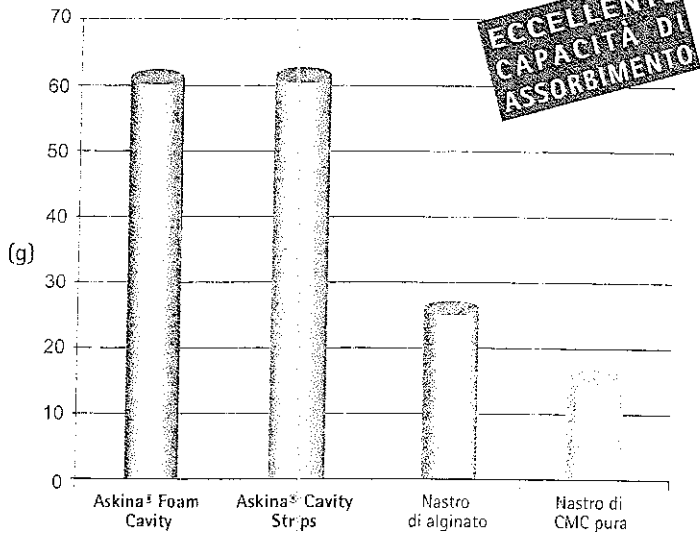

## Vantaggi

- Eccellente capacità di assorbimento dei fluidi.
- Non aderente al fondo della lesione
- Cambio medicazione atraumatico
- Conformata per ogni tipo di lesione cavitaria

# Askina® Cavity Strips

- Composta da schiuma di poliuretano altamente assorbente
- Pretagliata in 4 sottili strisce
- Specificatamente conformata per lesioni sottominute e fistolizzate
- Pronta all'uso e di immediata applicazione

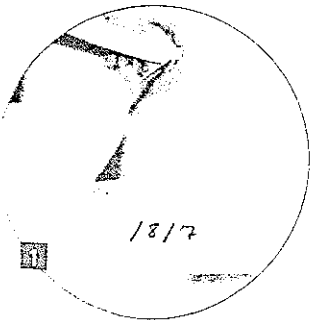
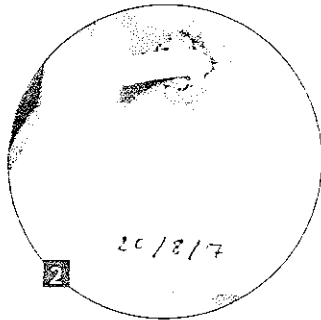

## Askina® Foam Cavity

2,5 cm x 40 cm 100 cm<sup>2</sup>

## Askina® Cavity Strips

2,5 cm x 40 cm 100 cm<sup>2</sup>

10 7244010F 09.21.12.003

10 7246010F 09.21.12.003

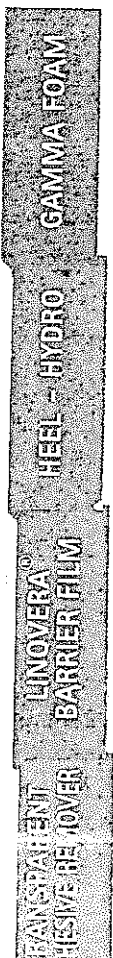

# La gamma Askina® Foam

## Askina® Heel e Askina® Heel XL

Medicazione drocellulare bistratificata non aderente in schiuma di poliuretano conformata per il tallone composta da:

Strato in schiuma di poliuretano ad elevata capacità assorbente

Strato esterno composto da film di poliuretano impermeabile ad acqua e batteri, dotato di elevata capacità traspirante.

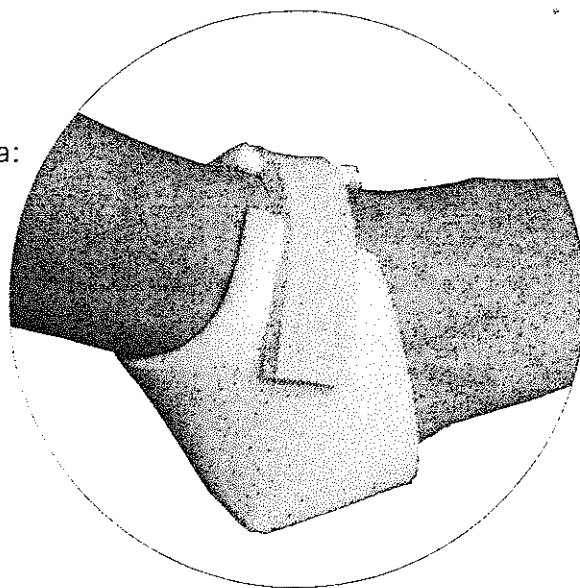

### Pronta all'uso

Askina® Heel è anatomicamente conformata per la zona tallonare e malleolare, composta da due strati non aderenti di poliuretano e un comodo sistema di fissaggio primario in velcro.

### Riduzione della pressione locale

Le innovative caratteristiche della schiuma di poliuretano di cui è composta Askina® Heel, permettono di ridurre la pressione locale come dimostrato dalle prove di laboratorio.

- Disponibile in 2 misure:
  - Askina® Heel: 225 cm<sup>2</sup>
  - Askina® Heel XL: 303 cm<sup>2</sup>

Prodotto di riferimento  
Pressione media: 1,3 psi  
Picco di pressione: 1,8 psi

Askina® Heel  
Pressione media: 1,2 psi  
Picco di pressione: 1,6 psi

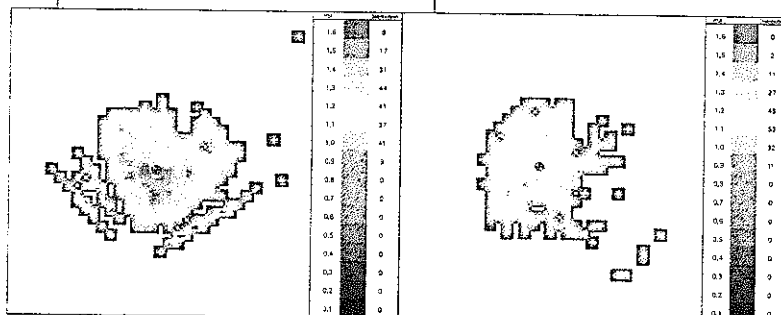

## Askina® Trachea

Askina® Trachea è una medicazione in schiuma di poliuretano con un'apertura circolare studiata per conformarsi attorno alle cannule tracheostomiche o ai siti di drenaggio, per proteggere la cute peristomale.

### Askina® Heel

Misura	Superficie attiva	Confezioni	Codice	Validità
225 cm <sup>2</sup>	225 cm <sup>2</sup>	5	7240105F	09.21.12.012

### Askina® Heel XL

Misura	Superficie attiva	Confezioni	Codice	Validità
303 cm <sup>2</sup>	303 cm <sup>2</sup>	10	7240210F	09.21.12.012

### Askina® Trachea

Misura	Superficie attiva	Confezioni	Codice
9,5 cm x 8,5 cm	80,75 cm <sup>2</sup>	10	7248510F

# Askina® Hydro

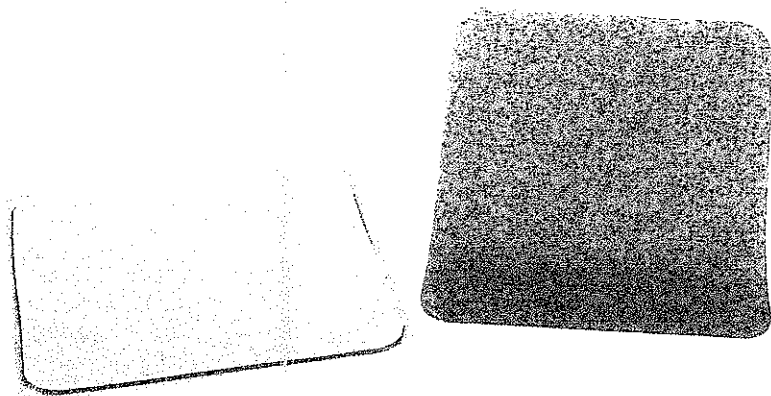

## Vantaggi

Ottima capacità di assorbimento e lunga durata

Crea un soffice gel a contatto con l'essudato che protegge la cute perilesionale e il fondo della lesione

Riduce il rischio di fuoriuscite laterali

La formazione di un gel, altamente coesivo, ne consente la rimozione in un unico pezzo

Riduce l'odore

Lo **Psyllium Husk** è un polimero naturale altamente assorbente estratto dai semi di una pianta del genere *Plantago*.

A differenza della CMC amorfa i polisaccaridi che costituiscono i granuli di **Psyllium Husk** non si dissolvono durante l'assorbimento dei liquidi consentendo:

- La formazione di un gel compatto
- La riduzione dell'attività batterica
- La riduzione del cattivo odore
- L'aumento dell'attività macrofagica

10 x 10 cm	100 cm <sup>2</sup>	10	F72041F	09.21.12.003
10 x 10 cm	100 cm <sup>2</sup>	15	F72042F	09.21.12.003
15 x 15 cm	225 cm <sup>2</sup>	10	F72045F	09.21.12.006*
20 x 20 cm	400 cm <sup>2</sup>	10	F72047F	09.21.12.006

In base all'art.1 comma 5 del Nomenclatore Tariffario (G.U. del 27-09-99) gli ausili contrassegnati dall'asterisco sono riconducibili ai codici indicati.

## Descrizione

Medicazione idrofunzionale adesiva pluristratificata a base di sostanze vegetali e CMC (Carbossimetilcellulosa).

Strato a contatto con la lesione costituito da una matrice di isobutilene, CMC ed elementi di **Psyllium Husk**, polimero naturale altamente assorbente ad elevato contenuto di mucopolisaccaridi.

Strato intermedio in schiuma di poliuretano che migliora la conformabilità della medicazione e la capacità di assorbimento dell'essudato.

Strato esterno in film di poliuretano impermeabile ai liquidi e ai batteri, gas permeabile.

## Indicazioni

Gestione delle lesioni moderatamente essudanti, superficiali e profonde quali:

Piede diabetico

Ulcere dell'arto inferiore

Ulcere da pressione

Ustioni di I° e II° grado

Lesioni traumatiche e post-chirurgiche



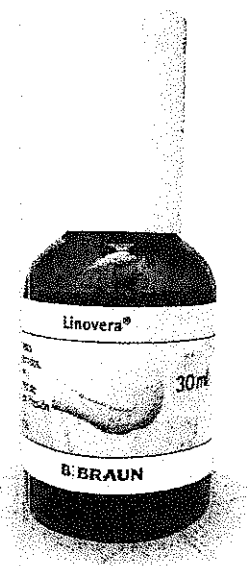

## Composizione

- **Acidi grassi essenziali iperossigenati:** aumentano la resistenza dell'epidermide, ricostituiscono il film protettivo cutaneo, limitano la disidratazione dei tessuti.
- **Tocoferolo (Vitamina E):** antiossidante
- **Aloe vera:** Anti-infiammatorio naturale - Stimola la rigenerazione cellulare - Nutriente
- **Centella asiatica:** Contiene Asiaticoside: promuove la stimolazione fibroblastica -> attivazione di sintesi collagene -> effetto ripitelizzante  
Flavonoidi: effetto venotonico, protezione dei capillari
- **Rosmarino:** piacevole profumazione e coadiuvante nel ripristinare il microcircolo

## Descrizione

Applicazione topica di acidi grassi essenziali

## Indicazioni

- Prevenzione e trattamento delle lesioni di 1° stadio

## Vantaggi

Riduce il rischio di sviluppare un'ulcera da pressione

Mantiene un adeguato livello di ossigenazione nel tessuto sottoposto a carico pressorio

Aumento della resistenza cutanea

Ricostituisce il film protettivo dell'epidermide

Previene la disidratazione dell'epidermide

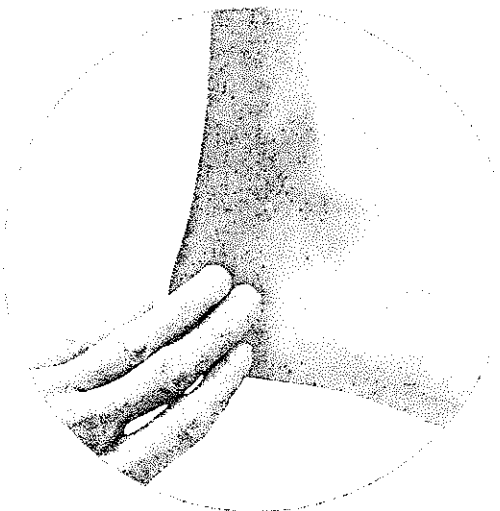

Linovera® 30 ml	1	467933
Linovera® 30 ml	10	468160
Linovera® 50 ml	10	468158

# Askina® Barrier Film e Swab

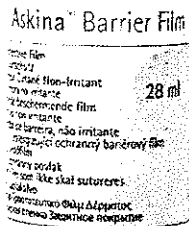

BRAUN

## Vantaggi

### Doppio confezionamento

Askina® Barrier è disponibile in comodi tamponi per le zone difficili da raggiungere.

### Applicazione su cute lesa

Askina® Barrier non contiene alcool e quindi può essere applicato su cute arrossata o escoriata.

### Lunga durata

La protezione dura fino a 72 ore in quanto Askina® Barrier resiste ai lavaggi.

### Trasparenza

Askina® Barrier è un film liquido incolore che consente un continuo monitoraggio della cute.

### Compatibilità

Askina® Barrier migliora l'adesività delle placche idrocollidali.

Non interferisce con l'azione della medicazione eventualmente applicata.

## Descrizione

Film protettivo in forma liquida che crea sulla pelle una barriera traspirante impermeabile e trasparente.

Protegge la cute dal contatto con feci, urine, essudato.

## Indicazioni

- Protezione della cute
- Dermatiti
- Escoriazioni
- Lacerazioni
- Macerazioni

## Utilizzo sulla cute peristomale

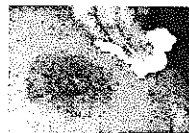

Detergere la cute peristomale con sapone neutro ed asciugare delicatamente



Applicare uniformemente sulla zona peristomale da una distanza di 10-15 cm per un'area corrispondente alle dimensioni della placca



Attendere la completa asciugatura del film per 20 secondi



Applicare la scacca

28 ml	1	4002801F	09.18.30.006
28 ml	12	4002812F	/
Tampone da 1 ml	5	4000105F	09.18.30.006
Tampone da 1 ml	25	4000125F	/

# Askina® Biofilm® Transparent



## Indicazioni

### PER PREVENIRE

Lesioni cutanee dovute alle forze di taglio, frizione e compressione

- Eritemi
- Escoriazioni

### PER CURARE

- Lesioni croniche superficiali scarsamente essudanti come: ulcere da pressione, ulcere vascolari
- Ferite chirurgiche
- Ferite superficiali acute
- Ustioni di I° e II° grado
- Abrasioni

10 x 10 cm	100 cm <sup>2</sup>	10	F72090F	09.21.12.003
15 x 15 cm	225 cm <sup>2</sup>	5	F72091F	09.21.12.006*
20 x 20 cm	400 cm <sup>2</sup>	5	F72092F	09.21.12.006
5 x 20 cm	100 cm <sup>2</sup>	10	F72095F	09.21.12.003*

## Descrizione

Askina® Biofilm® Transparent è una medicazione idrocolloidale autoadesiva, trasparente, sottile e bistratificata:

- Strato a contatto con la lesione formato da una matrice di Poliisobutilene ad alto e basso peso molecolare e CMC (Carbossimetilcellulosa)
- Strato esterno composto da film di Poliuretano impermeabile ad acqua e batteri dotato di elevata capacità traspirante

## Vantaggi

Facilmente posizionabile

Si adatta a tutte le pieghe cutanee

Consente di ispezionare la ferita senza rimuovere la medicazione

Mantiene il corretto ambiente umido che consente la naturale riparazione tissutale

Consente l'igiene del paziente

La rimozione è semplice, atraumatica ed avviene nel pieno rispetto del tessuto neoformato

Può rimanere un sito fino a 7 giorni, in assenza di essudato

# B.Braun Adhesive Remover

## Descrizione

Askina® Adhesive Remover è una soluzione spray a base di Silicone per la rimozione di adesivi medicali.

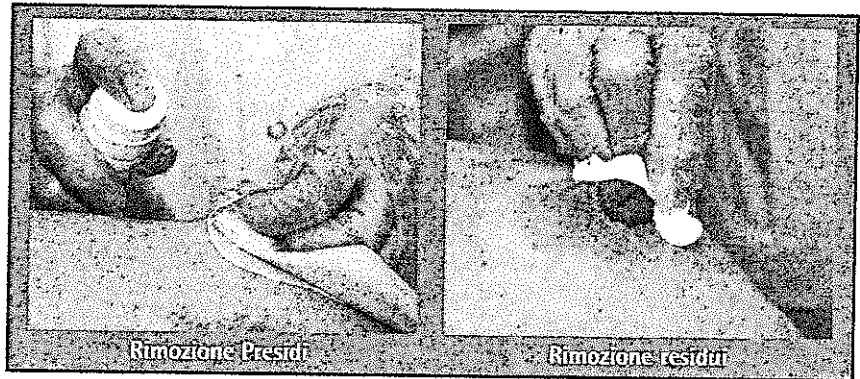
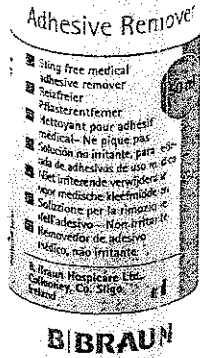

## Indicazioni

Un valido ausilio per operatori e pazienti:

- Per la rimozione delle placche dei presidi per Stomia
- Per la rimozione dei residui di adesivo delle medicazioni e dei cerotti
- Per la rimozione dei residui di adesivo delle guaine per incontinenza

## Come utilizzare B.Braun Adhesive Remover

Spruzzare il prodotto tra la superficie cutanea e lo strato adesivo

Attendere qualche secondo e rimuovere il presidio

## Per la rimozione dei residui di adesivo

Spruzzare sulla cute e rimuovere i residui con una garza

AR5001F

B.Braun Adhesive Remover

50 ml spray

1

921534552

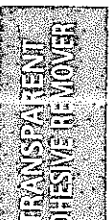

# Actreen® Lite, il valore aggiunto nel cateterismo intermittente

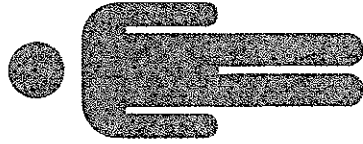

## Estrema maneg

La presenza di due asole preprotettiva consente anche all'opzione di apertura migliore l'inserimento del pollice è su di preparazione del catetere



## Facilità e sicurezza sempre

L'apertura pretagliata B migliora e facilita ulteriormente della guaina ripiegabile, garantendo l'ottima maneggevolezza la sterilità per l'intera durata del cateterismo in accordo "NO TOUCH"

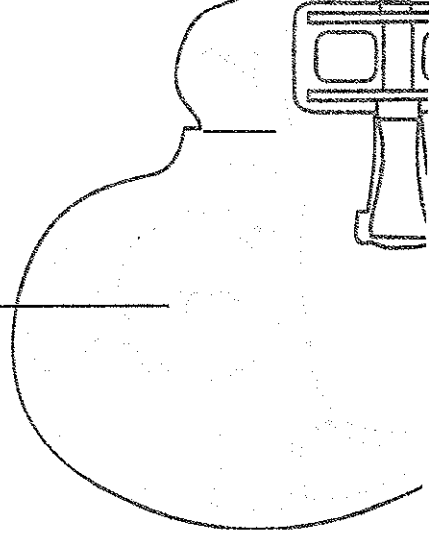

# gevolezza

forate alle estremità della guaina  
paziente con limitata manualità,  
rispetto alla tradizionale:  
efficiente per iniziare la procedura

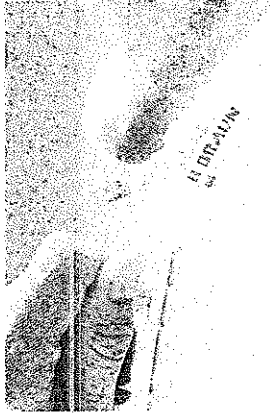

l'avvolgimento  
ezza e preservando  
col principio



# Actreen® Lite, il valore aggiunto nel cateterismo intermittente

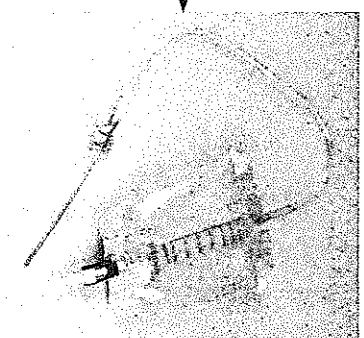
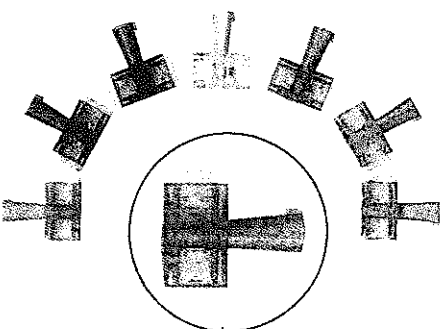
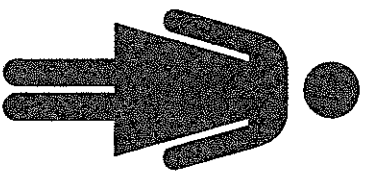

## **Versatilità e compatì**

Connettore universale con base ampia  
connessione con tutte le sacche di  
Una membrana idrofobica funge da  
la sterilità del catetere

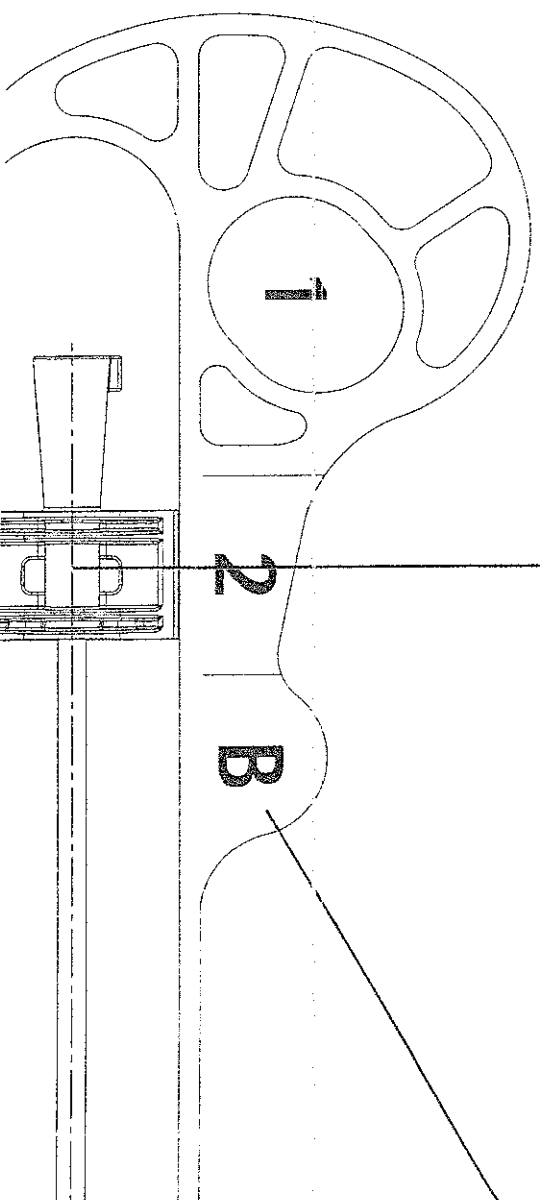

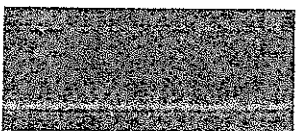
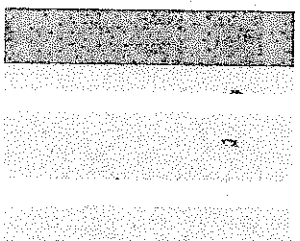

# bilità

per la migliore  
raccolta.  
filtro per garantire



## Comfort per ogni esigenza

La versione femminile, oltre a conservare le due asole preforate alle estremità, presenta un'ulteriore apertura pretagliata B che permette di sguainare completamente il catetere garantendo una nuova possibilità di manovra

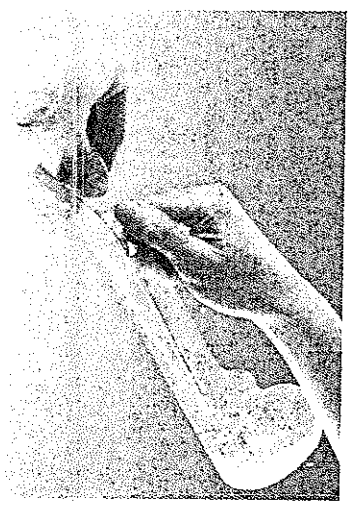
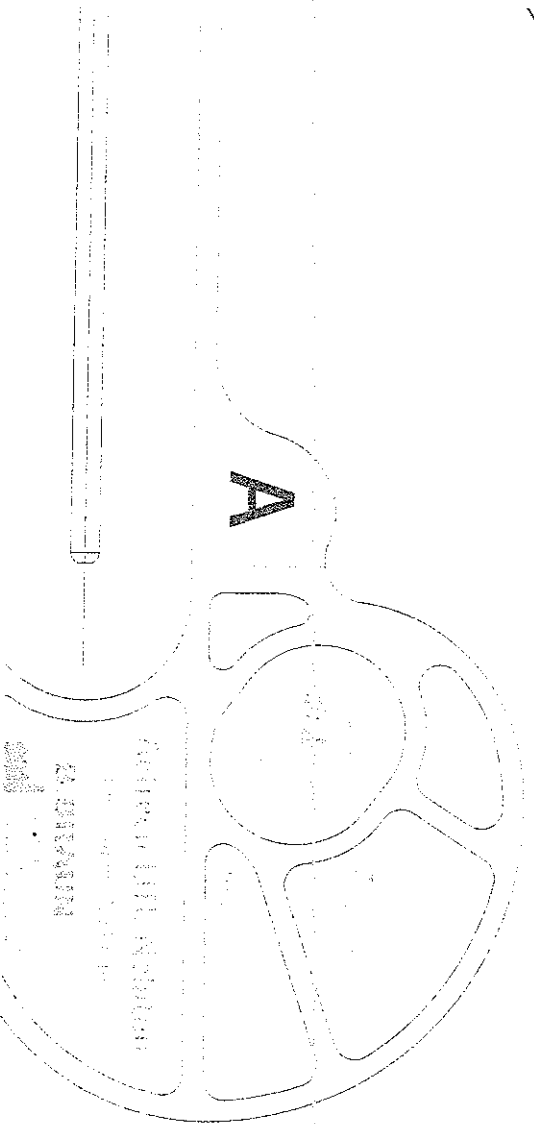



# Dicono di lui...

USER EVALUATIONS su 32 pazienti (17 uomini e 15 donne), condotte con l'obiettivo di valutare la semplicità di accesso al catetere e la sua maneggevolezza, hanno dato i seguenti risultati:

*Facilità di preparazione del catetere mediante utilizzo delle asole pretagliate*

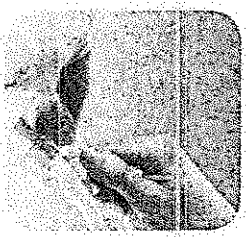
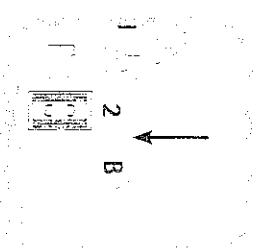
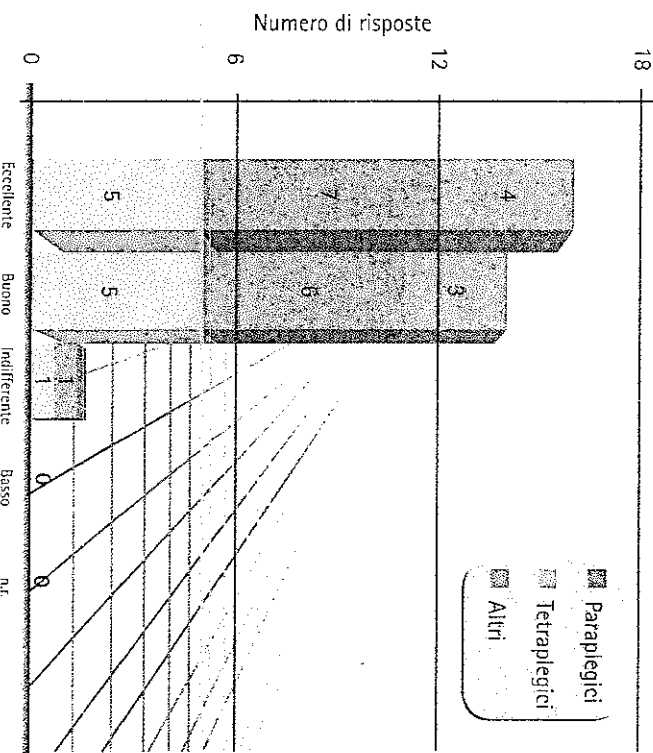
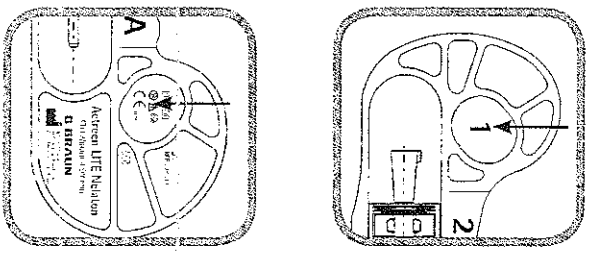

16 pazienti su 32 hanno definito questa opzione "FACILISSIMA" e "MOLTO MANEGGEVOLE"



**...che le cose semplici  
sono le migliori**



*Facilità di esecuzione della procedura mediante l'utilizzo delle aperture alternative B*

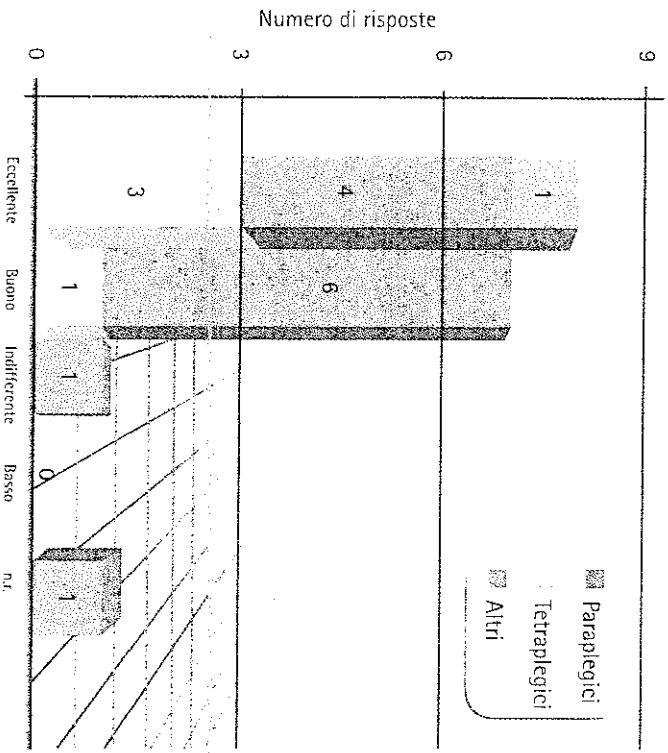

Dei 32 pazienti oggetto della valutazione, 17 hanno

*Facilità complessiva rilevata nell'utilizzo del catetere*

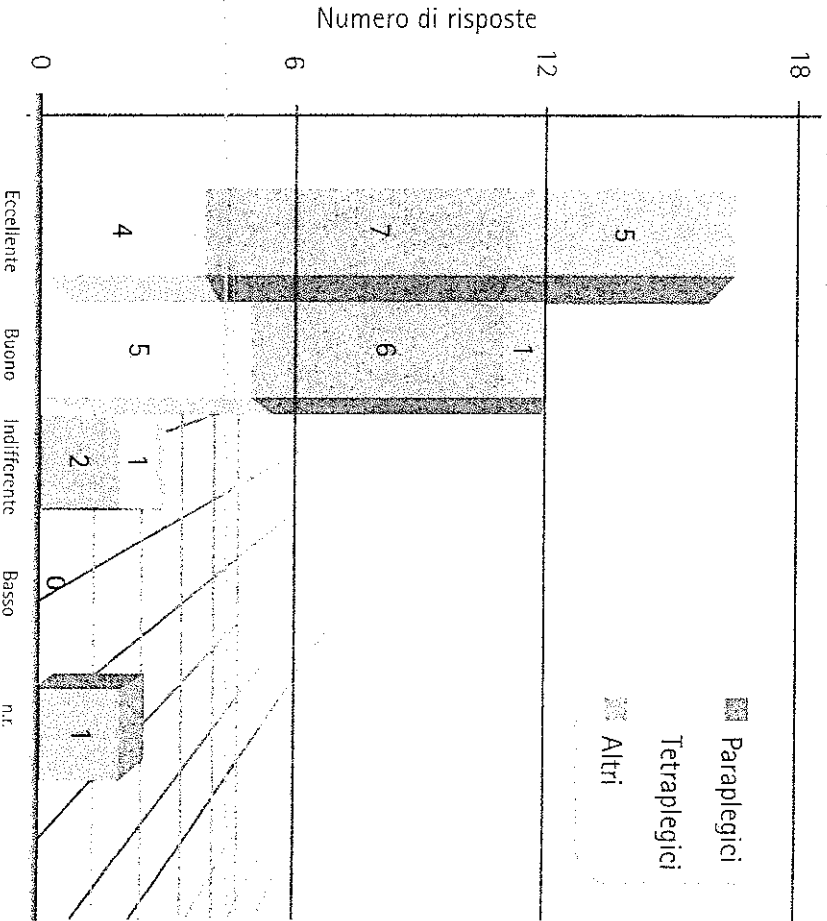

Il 91% dei pazienti reclutati per la valutazione hanno

# Actreen® Lite, garanzia di affidabilità: scegli la tecnologia migliore!

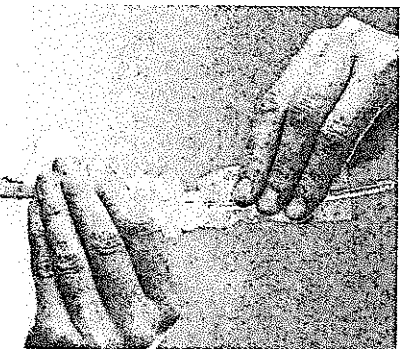

## Pronto all'uso sistema "NO TOUCH"

- Non necessita di manovre aggiuntive per indurre la lubrificazione
- Non richiede tempi per l'attivazione del rivestimento idrofilo
- Sterilità mantenuta durante la procedura
- Sicuro contro le infezioni, sempre
- La guaina protettiva è facilmente ripiegabile, garantendo la migliore maneggevolezza senza contatto diretto con il catetere
- Occhielli di drenaggio atraumatici
- Elevata velocità di drenaggio

## Rivestimento idrofilo

- Rivestimento idrofilo a base di acqua e glicerina uniformemente distribuito e costante nel tempo a garanzia di:
- Facile inserimento ed estrazione atraumatica
  - Assenza di residui di rivestimento idrofilo in uretra
  - Nessun rischio di possibili reazioni allergiche
  - Nessun rischio di possibili cristallizzazioni
  - Nessun rischio di possibile creazione di agglomerati di residuo che possono ostacolare l'uretra
  - Proprietà lubrificanti e farmacologiche della glicerina (1), (2)

(1) Fluhr/W, et al, *Glycerol accelerates recovery of barrier function in vivo*, Acta Derm Venereol 1999; 79, 418-21

(2) Leden M, Messman C, *The influence of a cream containing 20 % glycerin and its vehicle on skin barrier properties*.

La percentuale di soluzione idrofila viene calcolata dividendo il peso del catetere al tempo T per il peso del catetere a secco (senza lubrificante)



— Actreen® Glys  
— Concorrente 1  
— Concorrente 2

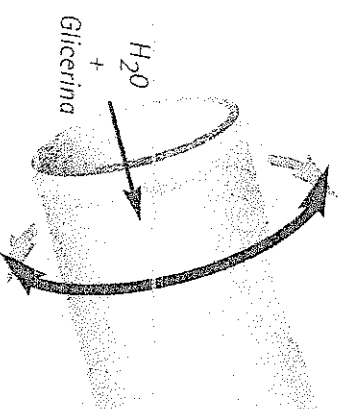

Forzo ↓

Inserimento

Rimozione

# Actreen® Lite, semplicità e discrezione!

## ● **Semplice e discreto**

Aperture pretagliate addizionali per facilitare al massimo la procedura anche ai pazienti con limitata manualità



## ● **Preparazione immediata del catetere**

Senza perdite di lubrificante idrofilo

## ● **Packaging**

Comodo e funzionale dotato di un'apertura superiore e una laterale per un prelievo ottimale

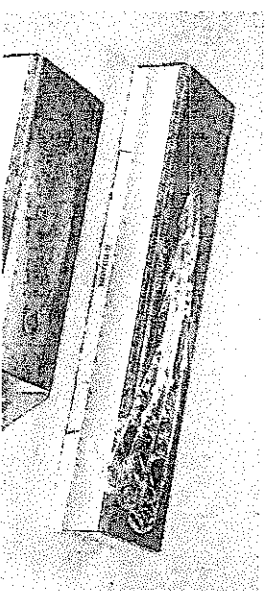

Codice	Descrizione	Nomenclatore Tariffario	Codice Paraf	Tipologia	CND
<b>TIEMANN</b>					
228108F	Actreen Lite Tiemann CH 08 cm 45	09.24.06.012	932067008		U01010601
228110F	Actreen Lite Tiemann CH 10 cm 45	09.24.06.012	932067301		U01010601
228112F	Actreen Lite Tiemann CH 12 cm 45	09.24.06.012	932067604	CATETERE VESCICALE IDROFILO	U01010601
228114F	Actreen Lite Tiemann CH 14 cm 45	09.24.06.012	932067907	PRONTO ALL'USO STERILE	U01010601
228116F	Actreen Lite Tiemann CH 16 cm 45	09.24.06.012	932069103		U01010601
228118F	Actreen Lite Tiemann CH 18 cm 45	09.24.06.012	932069406		U01010601
<b>NELATON</b>					
228208F	Actreen Lite Nelaton CH 08 cm 45	09.24.06.011/12	932069800		U01010601
228210F	Actreen Lite Nelaton CH 10 cm 45	09.24.06.011/12	932069709		U01010601
228212F	Actreen Lite Nelaton CH 12 cm 45	09.24.06.011/12	932070307	CATETERE VESCICALE IDROFILO	U01010601
228214F	Actreen Lite Nelaton CH 14 cm 45	09.24.06.011/12	932070752	PRONTO ALL'USO STERILE	U01010601
228216F	Actreen Lite Nelaton CH 16 cm 45	09.24.06.011/12	932070600		U01010601
228218F	Actreen Lite Nelaton CH 18 cm 45	09.24.06.011/12	932070814		U01010601
<b>NELATON</b>					
228306F	Actreen Lite Nelaton CH 08 cm 20	09.24.06.009/010	932070838		U01010601
228308F	Actreen Lite Nelaton CH 08 cm 20	09.24.06.011	932070877		U01010601
228310F	Actreen Lite Nelaton CH 10 cm 20	09.24.06.011	932070903	CATETERE VESCICALE IDROFILO	U01010601
228312F	Actreen Lite Nelaton CH 12 cm 20	09.24.06.011	932071309	PRONTO ALL'USO STERILE	U01010601
228314F	Actreen Lite Nelaton CH 14 cm 20	09.24.06.011	932071501		U01010601
228316F	Actreen Lite Nelaton CH 16 cm 20	09.24.06.011	932071804		U01010601

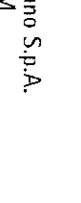
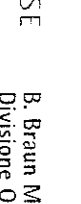

**B BRAUN**

SHARING EXPERTISE

B. Braun Milano S.p.A.  
Divisione OPM

# Actreen® Lite Mini

Quando le piccole cose fanno le grandi differenze...

Actreen® Lite Mini è un catetere idrofilo, autolubrificante, pronto all'uso, appositamente ideato per il cateterismo intermittente femminile.

- ① Privo di PVC e Ftalati
- ② Catetere in TPO (Poliiolefine Termoplastiche\*)
- ③ Privo di sostanze plastificanti
- ④ Giusto livello di flessibilità per una migliore maneggevolezza
- ⑤ Ottima trasparenza ed elevata resistenza



*Le Poliiolefine Termoplastiche (TPO) utilizzate per produrre Actreen® Lite Mini, sono una miscela di poliiolefine e polimeri elastomerici che non contengono additivi plastificanti (ftalati). Presentano un elevato livello di biocompatibilità poiché rispondono ai requisiti: USP Classe VI, USP Physicochemical tests for plastics e ISO 10993. Non presentano attività citotossica e non inducono irritazione cutanea. Non provocano inoltre, fenomeni di sensibilizzazione cutanea.*

**Connettore universale**  
di lunghezza ridotta,  
più igienico, evita il  
contatto con la toilette

**Pronto all'uso:**  
non necessita di soluzioni  
per l'attivazione

**L'apertura agevole**  
della confezione consente  
l'immediata estrazione ed  
utilizzo del catetere

**Nessuna perdita di**  
lubrificante in fase  
di apertura

**Lunghezza ideale**  
La lunghezza utile  
del catetere (9 cm)  
permette il completo  
svuotamento vescicale

**B | BRAUN**  
SHARING EXPERTISE

**Fori di drenaggio atraumatici**  
che, grazie alla loro posizione  
distale, permettono uno  
svuotamento rapido e completo.



# Actreen® Lite Mini

Uno dei vostri effetti personali

Actreen Lite Mini	Diametro	Codice
Scatola da 30 unità	CH10 (3,3mm)	228010F
	CH12 (4,0mm)	228012F
	CH14 (4,7mm)	228014F

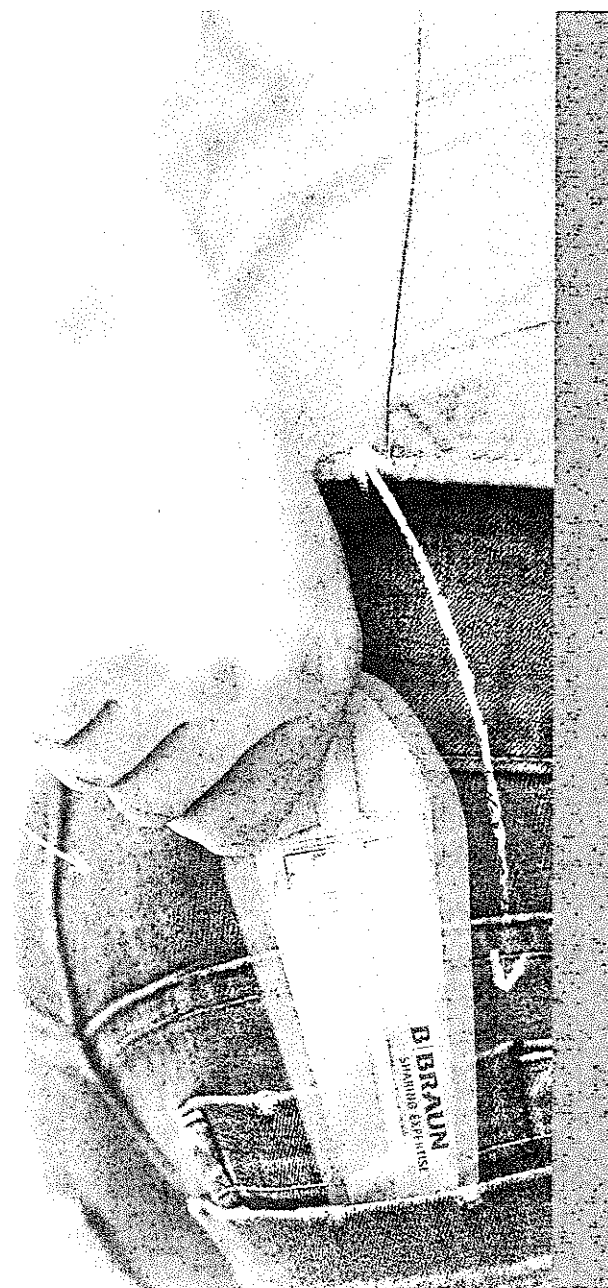

Numero Verde

**800 509915**

[www.bbraun.it](http://www.bbraun.it)

**B. BRAUN**  
SHAVING EXPERTISE

B. Braun Milano S.p.A.  
Divisione OPM

Via V. da Seregno, 14  
20161 Milano  
Tel (02) 66218 1  
Fax (02) 66218 357



# Actreen® Glys Set

Ovunque discreto, pratico ed affidabile

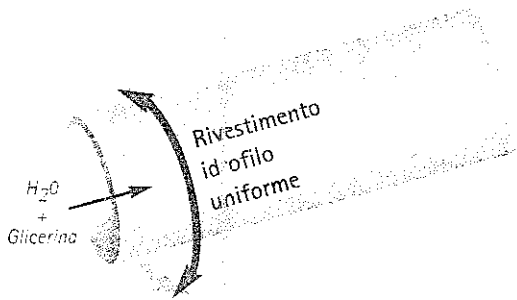

Catetere in PVC pronto all'uso con rivestimento idrofilo costituito da Glicerina ed Acqua. Non necessita di attivazione con acqua.

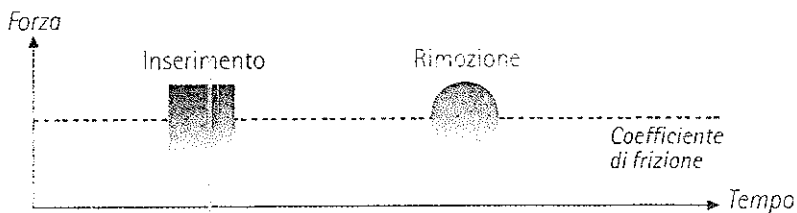

L'esclusiva tecnologia del rivestimento, e l'elevato contenuto d'acqua, garantiscono una scorrevolezza ottimale del catetere sulle pareti uretrali sia in fase d'inserimento che di estrazione.



Fori atraumatici

- Non ci sono angoli prominenti
- I contorni sono smussati

Sacca sterile in materiale plastico trasparente graduata con una capienza di 1250 ml.

**B | BRAUN**

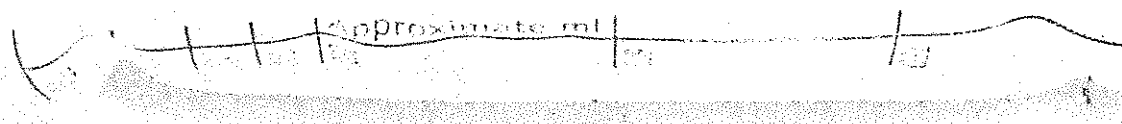



**Sistema NO-TOUCH**  
 La guaina a protezione integrale, facilmente ripiegabile, consente di evitare il contatto diretto con il catetere, riducendo i rischi d'infezione.

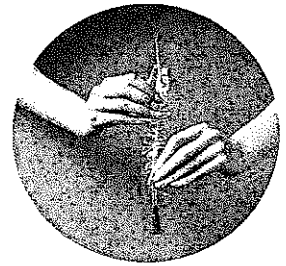

**Dispositivo antireflusso**

- Nessun ritorno di urina attraverso il catetere
- Possibilità di effettuare il cateterismo in posizione supina
- Non necessita di manovre aggiuntive (nodi) per la chiusura del sistema a fine operazione.



**Anello di sostegno**

- Consente un eventuale pratico fissaggio

**Raccordo tra sacca di raccolta e catetere termo-saldato:**

- Nessuna possibilità di fuoriuscita di urina a livello del raccordo
- Ottima maneggevolezza

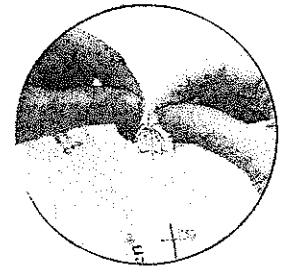

La sacca può essere facilmente svuotata utilizzando l'angolo di apertura.

**Actreen**®



# Actreen® Glyc Set il risultato della nostra ricerca

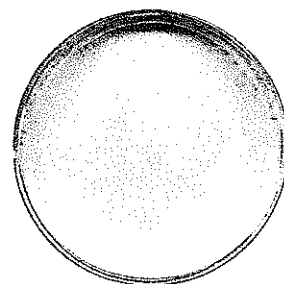
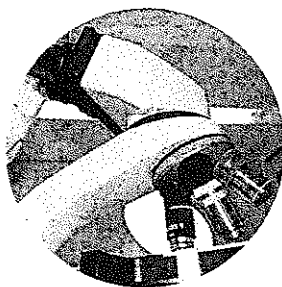
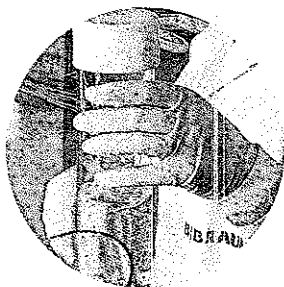
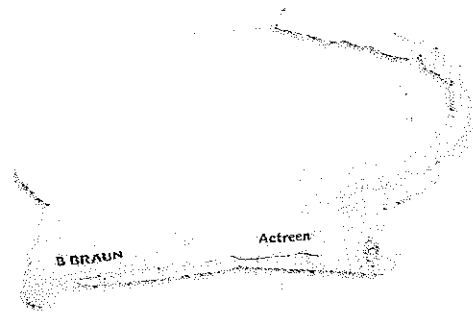

## Affidabilità nelle analisi

- Confezione sterile
- Nessuna traccia di lubrificante nelle urine
- Il lubrificante non interferisce con le analisi delle urine (1).

(1) B.Braun Test Report 7.5.AA.029.2  
compiuto da LSCHL

## Nessuna interferenza sulla fertilità

Uno studio comparativo in vitro ha dimostrato che il rivestimento di Actreen® Glyc non esercita alcuna riduzione della motilità e della vitalità degli spermatozoi (2).

(2) B.Braun internal Report "in vitro evaluation of the safety of a new urinary catheterisation device for the vitality, motility, and movement of human spermatozoa" Dott. J. Auger 10/06/05

## Nessun rilascio di residui

L'immersione di Actreen® Glyc in una soluzione di urina sintetica non ha evidenziato alcun rilascio di particelle in sospensione a conferma della stabilità del rivestimento idrofilo (3).

(3) B.Braun Test Report 7.15.AA.034.3

## Actreen® Glyc Set

Catetere vescicale idrofilo pronto all'uso con sacca integrata, sterile

TIEMANN	Tiemann 45 cm	CH 08	226108F	
	confezione da 30 set sterili	CH 10	226110F	
		CH 12	226112F	
		CH 14	226114F	
		CH 16	226116F	
N.T. 09.24.06.D15				

NELATON	Maschio 50 cm	CH 08	226208F	
	confezione da 30 set sterili	CH 10	226210F	
		CH 12	226212F	
		CH 14	226214F	
		CH 16	226216F	
N.T. 09.24.06.C15	CH 18	226218F		

NELATON	Femmina 25 cm	CH 08	226308F	
	confezione da 30 set sterili	CH 10	226310F	
		CH 12	226312F	
		CH 14	226314F	
		CH 16	226316F	
N.T. 09.24.06.015				

NELATON	Pediatrico 25 cm	CH 06	226306F	
	confezione da 30 set sterili			
	N.T. 09.24.06.015			

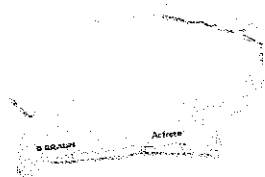

## Sacca di raccolta urina

- Valvola anti reflusso
- Graduata da 50 a 1250 ml
- Angolo di apertura pretagliato

www.bbraun.it

Numero Verde  
**800-509905**

**B | BRAUN**  
SHARING EXPERTISE

B. Braun Milano S.p.A.  
Divisione OPN

Via V. da Seregno, 14  
20161 Milano  
Tel (02) 66218 1  
Fax (02) 66218 357

B2 - Scheda Offerta Economica - Accordo Quadro per la fornitura di dispositivi per stomie, dispositivi per incontinenza a raccolta e medicazioni da piaghe da decubito

Lotto	CIG	Descrizione prodotto	Codice ISO	Fabbisogno Triennale	Prezzo unitario a base d'asta	Prezzo unitario offerto (in cifre)	Prezzo unitario offerto (in lettere)	Totale (fabbisogno x prezzo unitario offerto)
1	5029992086	Sacca a fondo chiuso con filtro, barriera autoportante o anello protettivo e supporto adesivo microporoso ipoallergenico, con o senza rivestimento antitraspirante in TNT con o senza cintura. UNI EN ISO 8670-2	91804003	3.762.825	1,6	1,43000	uno virgola quarantatremila	5.380.839,75000
2	503013243D	Sacca a fondo aperto con o senza filtro, barriera protettiva autoportante o anello protettivo e supporto adesivo microporoso ipoallergenico, con o senza rivestimento antitraspirante in TNT con o senza cintura (1). UNI EN ISO 8670-2	91804006	763.794	1,8	1,43000	uno virgola quarantatremila	1.097.225,42000
3	5030149245	Sacca a fondo aperto o chiuso con o senza filtro, barriera protettiva integrale per stomi introflessi, con o senza rivestimento in TNT (2). UNI EN ISO 8670-2	91804009	150.015	4,1	4,08900	quattro virgola zeroottomilanovecento	613.411,33500
4	5030167120	Placca con fiangia, barriera protettiva autoportante o anello protettivo e supporto adesivo microporoso ipoallergenico, con o senza cintura di sicurezza. (3) Pr EN 12182	91805003	1.503.390	2,5	2,34000	due virgola trentaquattromila	3.517.932,60000
5	5030185FF6	Placca con fiangia, barriera protettiva autoportante a convessità integrale per stomi introflessi. (2) Pr EN 12182	91805006	162.468	5,2	5,19000	cinque virgola diciannovemila	843.208,97000
6	5030201D2B	Sacca a fondo chiuso con fiangia con o senza filtro, con o senza dispositivo di sicurezza, con o senza rivestimento antitraspirante in TNT. UNI EN ISO 8670-2	91805009	3.746.715	0,9	0,86800	zero virgola ottantaseimilaottocento	3.252.148,62000
7	5030220CD9	Sacca a fondo aperto con fiangia, con o senza filtro, con o senza dispositivo di sicurezza, con o senza rivestimento antitraspirante in TNT. UNI EN ISO 8670-2	91805012	1.573.635	1	0,86800	zero virgola ottantaseimilaottocento	1.365.915,18000
8	50302326C2	Sacca con barriera autoportante o anello protettivo e supporto adesivo microporoso ipoallergenico, con dispositivo antireflusso e sistema di scarico raccordabile e raccoglitore da gamba o da letto. UNI EN ISO 8670-2	91807003	599.049	3,25	3,24000	tre virgola ventiquattromila	1.940.918,76000
9	5030243FD3	Sacca con barriera protettiva autoportante, a convessità integrale per stomi introflessi, con dispositivo antireflusso e sistema di scarico raccordabile a raccoglitore da gamba o da letto. UNI EN ISO 8669-2	91807006	33.750	3,9	3,89000	tre virgola ottantanovemila	131.287,50000
10	50302548E9	Placca con fiangia, barriera protettiva autoportante o anello protettivo e supporto adesivo microporoso ipoallergenico, con o senza cintura di sicurezza.	91808003	117.765	2,35	2,34000	due virgola trentaquattromila	275.570,10000
11	503026954B	Placca con fiangia, barriera protettiva autoportante a convessità integrale per stomi introflessi.	91808006	11.655	5,5	5,19000	cinque virgola diciannovemila	60.489,45000
12	5030279D89	Sacca di raccolta con fiangia con o senza dispositivo di sicurezza, con dispositivo antireflusso e sistema di scarico raccordabile a raccoglitore da gamba o da letto. UNI EN ISO 8669-2	91808009	1.303.080	1,35	1,34000	uno virgola trentaquattromila	1.746.127,20000

Via Vincenzo da Seregnò, 14 - 20161 Milano

Legale Rappresentante Dott. Luigi Boggio

Nato il 23/10/1949 a Male (GE)

per procura Dott. Galasso

UJ

13	503038335F	Set di irrigazione composto da: borsa graduata per l'acqua, cono anatomico e cannula, sistema di regolazione del flusso con o senza visualizzazione, una cintura con o senza placche e sacca di scarico. (Standard Liv. 1)	91824003	2.253	33,2	31,50000	trentuno virgola cinquantamila	70.969,50000
14	5030400167	Irrigatore semplice composto da: borsa graduata per l'acqua, cono e cannula, sistema di regolazione con o senza visualizzazione del flusso. (Standard Liv. 1) (Alternativo al cod. 09.18.24.003)	91824004	1.353	17,2			0,00000
15	5030417F6A	Sacca di scarico trasparente a fondo aperto per irrigazione con barriera autoportante o adesivo e flangia. (Standard Liv. 1)	91824009	185.055	0,98	0,97000	zero virgola novantasettemila	179.503,95000
16	50304277AD	Sacca a fondo chiuso con filtro, anello protettivo e supporto adesivo microporoso ipoallergenico o barriera autoportante, con o senza rivestimento antiaspirante in TNT, con o senza cintura. (Standard 8670)	91824012	9.345	0,88			0,00000
17	5030437FEB	Mini sacchetto post-irrigazione con barriera autoportante, filtro incorporato e lato interno in TNT assorbente. (Standard 8670)	91824015	44.754	1,15	1,14000	uno virgola quattordicimila	51.019,56000
18	503044675B	Sistema dispositivo di chiusura ad 1 pezzo, costituito da un tappo autoportante ad espansione con o senza barriera autoportante e/o filtro incorporato. (Standard ISO Liv. 1)	91824018	18.420	2,25			0,00000
19	5030456F99	Ceno anatomico e cannula di irrigazione.	91824101	1.287	4,4	4,39000	quattro virgola trentanovemila	5.649,93000
20	50304678AF	Pasta protettiva per la pelle peristomale. (4)	91830003	100.479	6	4,85000	quattro virgola ottantacinquemila	487.323,15000
21	503047601F	Polvere a film protettivo per zone peristomiali (4)	91830006	76.620	9	7,50000	sette virgola cinquantamila	574.650,00000
22	503048685D	Bendaggio flessibile autocadescivo, idroattivo e gelificante, in confezione singola sterile: formato con una superficie totale flessibile idroattiva di cm 10x10	92112003	309.159	1,8	1,79000	uno virgola settantannovemila	553.394,61000
23	5030494EF5	Bendaggio flessibile autocadescivo, idroattivo e gelificante, in confezione singola sterile: formato con una superficie totale flessibile idroattiva di cm 20X20	92112006	37.590	6,8	6,20000	sei virgola ventimila	233.058,00000
24	503050580B	Bendaggio flessibile autocadescivo idroattivo e gelificante, in confezione singola sterile: formato sagomato con una superficie totale flessibile idroattiva non inferiore a 60cm2	92112009	24.579	3,11			0,00000
25	503052046D	Bendaggio flessibile autocadescivo idroattivo e gelificante, in confezione singola sterile: formato sagomato con una superficie totale flessibile idroattiva non inferiore a 120cm2	92112012	21.048	8,2	7,50000	sette virgola cinquantamila	157.860,00000
26	5030531D7E	Pasta gel (100 g) o idrogel (50 g) extra ad assorbire l'essudato, prescrivibile esclusivamente in associazione con altri ausili di cui al codice 09.21.12.	92118003	26.943	3,8	2,50000	due virgola cinquantamila	67.357,50000
27	5030561642	Catetere a permanenza tipo Foley a palloncino in puro silicone 100%, trasparente a 2 vie con scanalature longitudinali, con imbuto a valvola speciale. (UNI EN 1616)	92403003	445.929	9,5			0,00000
28	503057302B	Catetere tipo Nelaton, monouso, in PVC, ipoallergenico, trasparente, a varie lunghezze e diametro, in confezione singola sterile. (UNI EN 1616). Per donna e bambino.	92406003	457.551	0,23			0,00000

**B. Braun Milano S.p.A.**  
 Via Vincenzo da Seregno, 14 - 20161 Milano  
 Legale Rappresentante Dott. Luigi Boggio  
 Nato il 23/10/1949 a Meje (GE)  
 per procura Donata Galasso  
 nata a Milano il 21/07/1970

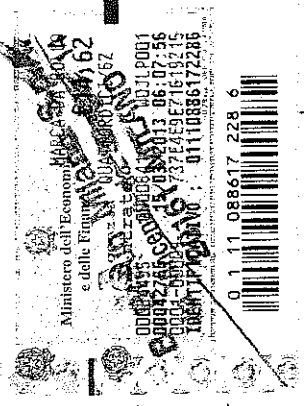

UP

29	503057844A	Cateteri tipo Nelaton, monouso, in PVC, ipoallergenico, trasparente, a varie lunghezze e diametro, in confezione singola sterile. (UNI EN 1616). Per uomo.	92406006	524.454	0,23	1,50900	uno virgola cinquantamilanovecento	73.812,73500	0,00000
30	503058493C	Cateteri monouso, autolubrificanti, in materiale ipoallergenico, trasparente, a varie lunghezze e diametro, non necessitante dell'uso di gel lubrificante, in confezione singola sterile. (UNI EN 1616) Per neonati fino a 1 anno.	92406009	48.915	1,51	1,50900	uno virgola cinquantamilanovecento	73.812,73500	0,00000
31	5030591F01	Cateteri monouso, autolubrificanti, in materiale ipoallergenico, trasparente, a varie lunghezze e diametro, non necessitante dell'uso di gel lubrificante, in confezione singola sterile. (UNI EN 1616) Per bambino fino a 6 anni.	92406010	112.200	1,51	1,50900	uno virgola cinquantamilanovecento	169.309,80000	0,00000
32	50306038EA	Cateteri monouso, autolubrificanti, in materiale ipoallergenico, trasparente, a varie lunghezze e diametro, non necessitante dell'uso di gel lubrificante, in confezione singola sterile. (UNI EN 1616) Per donna e bambino oltre i 6 anni.	92406011	1.703.973	1,6	1,50000	uno virgola cinquantamila	2.555.959,50000	0,00000
33	5030611F82	Cateteri monouso, autolubrificanti, in materiale ipoallergenico, trasparente, a varie lunghezze e diametro, non necessitante dell'uso di gel lubrificante, in confezione singola sterile. (UNI EN 1616) Per uomo.	92406012	2.924.643	1,6	1,50000	uno virgola cinquantamila	4.386.964,50000	0,00000
34	50306152D3	Cateteri monouso, autolubrificanti, in materiale ipoallergenico, trasparente, non necessitante dell'uso del gel lubrificante, integrato in una sacca graduata, in confezione singola sterile. (UNI EN 1616)	92406015	278.967	4	3.25000	tre virgola venticinquemila	906.642,75000	0,00000
35	50306217C5	Cateteri/funzione per ureterocistostomia in materiale sintetico o silicone, con foro centrale e fori di drenaggio, due aliuce per il bloccaggio del disco di fissaggio. (pr EN 12182)	92406018	72.708	28			0,00000	0,00000
36	5030631008	Spray lubrificante al silicone per cateterismo. (pr EN 12182)	92118006	4.806	6			0,00000	0,00000
37	5030640773	Cateteri (condom) in gomma naturale o sintetica, ipoallergenica, autocollante o con striscia biadesiva. (Pr EN 12182)	92409003	1.428.417	0,87			0,00000	0,00000
38	5030649EDE	Sacchi di raccolta per urina da gamba, impermeabile, con tubo di raccordo, rubinetto di scarico e valvola antireflusso, con sistema antiscorbido, con o senza rivestimento in TNT con o senza sistema antitorzione. (UNI EE ISO 8669-2). Tipo monouso.	92704003	1.501.290	0,32			0,00000	0,00000
39	50306618C7	Sacchi di raccolta per urina da gamba, impermeabile, con tubo di raccordo, rubinetto di scarico e valvola antireflusso, con sistema antiscorbido, con o senza rivestimento in TNT, con o senza sistema antitorzione. (UNI EE ISO 8669-2). Tipo riutilizzabile.	92704006	62.046	1,4			0,00000	0,00000
40	5030666CE6	Sacchi di raccolta per urina da letto, impermeabile, con tubo di raccordo, morsetto di chiusura ed indicazione del volume prestampato. (UNI EE ISO 8669-2) Tipo monouso.	92707003	12.566.475	0,2			0,00000	0,00000
41	503067110A	Sacchi di raccolta per urina da letto, impermeabile, con tubo di raccordo, morsetto di chiusura ed indicazione del volume prestampato. (UNI EE ISO 8669-2) Tipo riutilizzabile.	92707006	652.206	2			0,00000	0,00000

**B. Braun Milano S.p.A.**  
 Via Vincenzo da Seregnio, 14 - 20161 Milano  
 Legale Rappresentante Dott. Luigi Boggio  
 Nato il 23/10/1949 a Melegnano (GE)  
 per procura Donata Galasso  
 nata a Milano il 21/07/1970

**DETERMINAZIONE n. 85 del 17 settembre 2013**

**Oggetto:** *Procedura aperta per la conclusione di un accordo quadro con più operatori economici per la fornitura di dispositivi per stomie, dispositivi per incontinenza a raccolta e medicazioni per piaghe da decubito – parziale annullamento e nuova aggiudicazione.*

**PREMESSO**

- che la Regione Campania in attuazione dell'art. 6, comma 1, della L.R. n. 28 del 24/12/2003, modificato dall'art. 1, comma 2, lettera d), della L.R. n. 24 del 29/12/2005, ha costituito "una società per azioni unipersonale ai fini della elaborazione e della gestione di un progetto complessivo, finalizzato al compimento di operazioni di carattere patrimoniale, economico e finanziario, da integrarsi con gli interventi per il consolidamento ed il risanamento della maturata debitoria del sistema sanitario regionale e per l'equilibrio della gestione corrente del debito della sanità", denominata So.Re.Sa. S.p.A. con sede in Napoli, al Centro Direzionale Isola C1;
- che la Regione Campania con l'art. 2 della L.R. 24 del 29/12/2005, ha aggiunto all'art.6 della L.R. n. 28 del 24.12.2003, tra l'altro,
  - il comma 15, sostituito dal comma 229 dell'art. 1 della L.R. n. 4 del 15.03.2011, che stabilisce: "la So.Re.Sa., centrale unica d'acquisto, è titolare in via esclusiva delle funzioni di acquisto e fornitura dei beni e attrezzature sanitarie e dei servizi non sanitari delle AA.SS.LL. e delle AA.OO.";
  - il comma 16 che stabilisce: "la So.Re.Sa., previa deliberazione della Giunta Regionale di approvazione dei suddetti piani e procedure, espleta, in coordinamento con le AA.SS.LL. e le AA.OO., le procedure acquisitive in essi stabiliti".
- che la legge finanziaria n.311 del 30 dicembre 2004 all'art.1, comma 180, ha previsto la stipula e la sottoscrizione di un apposito accordo, che individui gli interventi necessari per il perseguimento dell'equilibrio economico, quale condizione necessaria per la riattribuzione alla Regione interessata del maggiore finanziamento anche in maniera parziale e graduale, subordinatamente alla verifica della effettiva attuazione del programma;
- che la legge finanziaria n.296 del 27 dicembre 2006, all'art.1, comma 155, ha statuito che: "ai fini del contenimento e della razionalizzazione della spesa per l'acquisto di beni e servizi, le regioni possono costituire centrali di acquisto anche unitamente ad altre regioni, che operano quali centrali di committenza ai sensi dell'articolo 33 del codice dei contratti pubblici relativi a lavori, servizi e forniture, di cui al decreto legislativo 12 aprile 2006, n. 163, in favore delle amministrazioni ed enti regionali, degli enti locali, degli enti del Servizio sanitario nazionale e delle altre pubbliche amministrazioni aventi sede nel medesimo territorio".

- che in data 13 marzo 2007 è stato stipulato l'Accordo tra il Ministro della salute, il Ministro dell'economia e delle finanze per il contenimento dei debiti sanitari;
- che la Regione Campania, con delibera n.460 del 20 marzo 2007, ha approvato il Piano di Rientro di individuazione degli interventi per il perseguimento dell'equilibrio economico ai sensi dell'art. 1, comma 180 della legge 30 dicembre 2004, n.311;
- che la Giunta Regionale, con delibera n. 515 del 30 marzo 2007, ha dettagliato le funzioni di So.Re.Sa. S.p.a. in materia di centralizzazione degli acquisti e con delibera 1452 del 3.08.07 oltre alla determinazione delle modalità di esecuzione delle funzioni di acquisto centralizzate, ha approvato lo schema di Accordo di Programma, sottoscritto in data 8.10.2007, finalizzato ad attribuire a SORESA S.p.a. le funzioni per l'acquisizione centralizzata di beni, attrezzature e servizi non sanitari, da svolgersi mediante la stipula di Convenzioni quadro cui le Aziende Sanitarie devono di volta in volta attingere;
- che il Consiglio dei Ministri nella seduta del 24.07.09 ha deliberato il completamento del processo di razionalizzazione della spesa per l'acquisto di beni e servizi, con particolare riferimento al sistema centralizzato degli acquisti, alla standardizzazione dei beni e dei servizi da acquisire, alla ottimizzazione della rete logistica e distributiva;
- che in data 18 luglio 2011 il Commissario ad acta per la prosecuzione del Piano di rientro del Settore sanitario ha emanato il Decreto n. 58 recante "Disposizioni urgenti in materia di centralizzazione degli acquisti", con il quale, recependo i nuovi interventi normativi, ha dettagliato le nuove modalità di programmazione ed acquisizione centralizzata dei beni, attrezzature e servizi sanitari e non della stazione appaltante regionale;
- che in data 05 ottobre 2012 il Commissario ad acta ha emanato il Decreto n. 122 con il quale, in ottemperanza all'articolo 2, comma 80, della legge n. 191 del 2009, sono state individuate alcune disposizioni legislative regionali a cui apportare le necessarie modifiche, entro i termini indicati dal medesimo comma e dall'articolo 1, comma 231 bis, della legge regionale n. 4 del 2011, al fine di determinare l'esatta collocazione di So.Re.Sa. all'interno dell'intervento relativo ai beni e servizi previsto dal P.O. 2011-2012;
- che il Consiglio Regionale, con Legge Regionale n. 41 del 31 dicembre 2012, pubblicata sul BURC n. 1 del 7 gennaio 2013, ha, tra l'altro, apportato le modifiche richieste con il citato decreto commissariale n. 122/2012, sostituendo, tra l'altro, il comma 229 della Legge Regionale n.4/2011 e stabilendo che: "la So.Re.Sa. costituisce "centrale di committenza" regionale che aggiudica appalti pubblici o conclude accordi quadro di lavori, forniture o servizi destinati alle Aziende Sanitarie ed Ospedaliere ai sensi dell'art.3 comma 34 e della art.33 del D.Lgs. 163/2006";



#### ATTESO

- che con determinazione n. 24 del 27 marzo 2013 veniva indetta la procedura aperta per la conclusione di un Accordo Quadro di durata annuale con più operatori economici finalizzato alla fornitura triennale alle AA.SS. della Regione Campania di "dispositivi per stomie, dispositivi per incontinenza a raccolta e medicazioni per piaghe da decubito" per un importo presunto di €.45.499.625,68 con aggiudicazione ai sensi dell'art. 82 del D.Lgs.vo 163/2006;
- che con provvedimento n. U008461 del 10/07/2013 la Soresa disponeva l'esclusione della Ditta De Rosa dalla gara per riscontrata irregolarità del Durc;

#### VISTO

- il successivo ricorso presentato dalla ditta De Rosa nei confronti della Soresa Spa per l'annullamento previa sospensione dell'efficacia del prefato provvedimento;
- il decreto del 25/07/2013 n. 1230/2013 TAR Campania Sezione prima che disponeva l'ammissione con riserva dell'operatore economico De Rosa S.r.l. alla procedura di gara;

#### RILEVATO

- che il seggio di gara, in esecuzione al suddetto decreto, riammetteva provvisoriamente alla procedura di gara l'operatore economico De Rosa;
- che con determinazione n. 77 del 26 agosto 2013, veniva concluso l'Accordo con gli operatori economici, per i prodotti ed ai prezzi riportati nella "Graduatoria di merito e prospetto prodotti aggiudicati" allegata alla determinazione;
- che a seguito della predetta determinazione anche la ditta De Rosa risultava aggiudicataria della fornitura di taluni dei prodotti oggetto dell' Accordo Quadro;

**PRESO ATTO** che con ordinanza emessa dal Tribunale Amministrativo Regionale della Campania n. 1370/2013 Reg. prov.cau. dell' 11/09/2013 è stata respinta la domanda cautelare della ditta De Rosa;

**RITENUTO**, necessario, a seguito del prefato provvedimento:

- escludere la ditta De Rosa, e per effetto, annullare, limitatamente all'aggiudicazione di suddetta ditta, la determinazione n. 77 del 26.09.2013;
- ridefinire di conseguenza la Graduatoria di merito ed i prodotti aggiudicati, come da allegato prospetto.

Tanto premesso, l'Amministratore Delegato, in base ai poteri conferitigli giusta verbale del Consiglio di Amministrazione del 03.06.2013

### DETERMINA

Per i motivi citati in premessa, di:

- prendere atto dell'ordinanza emessa dal Tribunale Amministrativo Regionale della Campania n. 1370/2013 Reg.prov. cau. dell' 11/09/2013;
- escludere la ditta De Rosa dalla procedura per la conclusione dell'Accordo Quadro per la fornitura di dispositivi per stomie, dispositivi per incontinenza a raccolta e medicazioni per piaghe da decubito;
- procedere al parziale annullamento della aggiudicazione disposta con determina n. 77 del 26 agosto 2013;
- procedere a nuova aggiudicazione dell'Accordo Quadro ai sensi dell'Art. 82 del D.Lgs 163/2006 e rideterminare la graduatoria di merito degli operatori economici aggiudicatari dell'Accordo Quadro come da prospetto "Nuova Graduatoria di merito e prospetto prodotti aggiudicati", allegato al presente provvedimento.

Il presente atto è immediatamente esecutivo.

L'Amministratore Delegato  
Avv. Francesco D'Ercole

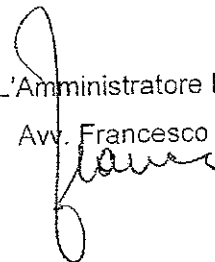

4

ALLEGATO DETERMINAZIONE n. 85 del 17/09/2013

“Nuova Graduatoria di merito e prospetto prodotti aggiudicati”

Procedura aperta per la conclusione di un Accordo Quadro con più operatori economici per la fornitura di Stomie, dispositivi per incontinenza a raccolta e medicazioni per piaghe da decubito

(\*) posizione determinata a seguito di sorteggio

Lotto	Graduatoria Aggiudicatari	Prezzo Aggiudicazione	Prodotti Aggiudicati
1	1° B. Braun	€ 1,430	ALMARYS PROTECT CHIUSA: F027610F,F027010F,F027625F, F027630F,F027635F,F027640F, F027645F,F027650F,F027660F ALMARYS PREFERENCE CHIUSA: F008310F,F008325F,F008330F,F008335F,F008340F,F008345F,F008350F ALMARYS OPTIMA CHIUSA: F018610F,F008610F,F008625F, F008630F,F008635F,F008640F, F008645, F008650F, F008660F ALMARYS QUIET CHIUSA: F018110F,F008110F,F008125F, F008130F,F008135F,F008140F, F008145F,F008150F,F008160F CRYSALIS CHIUSA: F01815F,F01825F,F01830F, F01835F,F01840F,F01845F, F01850F,F01860F, F12815F, F02825F,F02830F,F02835F,F02840F,F02845F,F02850F,F02860F FLEXIMA: 044015F,044025F,044030F, 044035F, 044040F,044045F,044115F FLEXIMA ACTIVE midi: 4610115F,4610125F,4610130F,4610135F,4610140F,4610145F,4611115F,4610215F, FLEXIMA ACTIVE Maxi: 4610380F,4611380F, FLEXIMA MINI: 044215F,44212F, FLEXIMA MAXI: 044070F,044170F INTEGRALE: F72520F,F02525F,F02530F, F02535F,F02540F,F02545,F02550F,F02560F,F02570F
	2° Convatec	€ 1,596	COLODRESS PLUS: 9156,9158,9160,9162,9164,9166, 9168,9170,9172,9174; COLODRESS PLUS MINI: 9000,9001,9002; Esteem®+: 4167XX; ESTEEM MEDIO E GRANDE: 4047XX
	3° Teleflex	€1,5970	SACCA COLO 99 OVALE: R0118530X0; SACCA ANGEL : R01185314X; SACCA FLAIR EXTRA: R01185309X; SACCA IDEAL PLUS: R01185302X ; SACCA IDEAL PLUS MINI: R01185303X;
	4° Coloplast	€1,5990	ALTERNA MIO SISTEMA A 1 PEZZO: 463XX; ALTERNA SISTEMA A 1 PEZZO: 57XX,56XX; SENSURA A 1 PEZZO CON APERTURA ISPEZIONABILE: 1502XX, 150300,150310; SENSURA A 1 PEZZO: 154XX; SENSURA MIO A 1 PEZZO CON.APERTURA ISPEZIONABILE: 108XXX;
2	1° B. Braun	€ 1,430	ALMARYS OPTIMA: F018710F,F008710F,F019510F, F009510F,F009525F,F009530F, F009535F,F009540F,F009545F, F009550F,F009560F; CRYSALIS APERTO: F12915F,F02925F,F02930F,F02935F, F02940F,F02945F; DRAINAS: H08560F, H28556F, H28555F,H28566F; FLEXIMA: 044815F,044715F,044725F,044730F, 044735F,044740F, 04415F, 044515F, 044425F,044430F,044435F, 044440F,042715F, 042815F, 042725F, 042730F,042735F,042740F FLEXIMA ACTIVE: 4620115F,4620125F,4620130F, 4620135F,4620140F,4621115F;
	2° Convatec	€ 1,700	ESTEEM A FONDO APERTO: 405836,405843,405850; ESTEEM InvisiClose: 411203,411204;

			ESTEEM+: 416718,416719,416721; ESTEEM+ SET POST OP: 416915 ILEODRESS PLUS: 9189; ILEODRESS: 6406,6409; SACCA MONOPEZZO A FONDO APERTO: 9400; STOMADRESS POST-OP: 9472; SACCA MONOPEZZO EXTRA SMALL A FONDO APERT CON CHIUSURA INVISICLOSE: 411633;
	3° Hollister (*)	€ 1,790	MODERMA FLEX CON LOCK'N ROLL: 28500,28100,282XX; MODERMA FLEX CON MORSETTO: 26200,26500; MODERMA FLEX MAXI OVAL CON LOCK'N ROLL: 28401,28301; COMPACT: 325X; DANSAC SOLO: 324-10, 315-15 ; (**) DANSAC NOVA LIFE 1 APERTA: 92XX-10, 9162-10; DANSAC NOVA 1: 823-15,824-15 DANSAC NOVA 1 Simmetrico/FoldUp/Asimmetrico: 813-15,814-15 (**) DANSAC NOVA 1 D INFANT: 818-10; (**) MODERNA FLEX POST-OP:20070,20110; HOLLISTER KARAYA: 322X ;
	4° Teleflex (*)	€ 1,790	SACCA FLAIR ANGEL ILEO: R01185329X; SACCA ILEO 99: R011853160, R011853164; SACCA ILEO 99 OVALE: R0118531X0; SACCA IDEAL PLUS ILEO: R01185321X; SACCA PEDIATRIC 99 ILEO OVALE: R011853179; SACCA ILEO 99 MINI: R011853200; POST-OP 99 ILEO:R011853190 ;
	5° Coloplast	€ 1,798	ALTERNA SISTEMA A 1 PEZZO: 58XX,5975,5985,8002; ALTERNA MIO SISTEMA A 1 PEZZO: 138XX; SENSURA A 1 PEZZO CON APERTURA ISPEZIONABILE: 152510,152810; SENSURA A 1 PEZZO: 155XX; SENSURA A 1 PEZZO CON APERTURA ISPEZIONABILE CONVEX LIGHT: 150610, 150710;(**)
3	1° B.Braun	€ 4,089	FLEXIMA: 440XXF,428XXF, 447XXF,448XXF, 427XXF;
	2° Convatec (*)	€ 4,090	Esteem® convesso con InvisiClose: 4116XX; ESTEEM +: 4167XX;
	3° Coloplast (*)	€ 4,090	SENSURA 1 PEZZO CONVEX LITE PER COL. : 1540X; SENSURA A 1 PEZZO PER ILEO: 155XX,15205,15206; ALTERNA MIO CONVESSO 1 PEZZO PER COL.: 140XX; ALTERNA MIO CONVEX LITE 1 PEZZO PER ILEO CON HIDE-AWAY: 141XX;
	4° Teleflex (*)	€ 4,090	SACCA CURVEX : R0118530XX; SACCA CONVEX: R0118533XX;
4	1° B.Braun	€ 2,340	FLEXIMA KEY: 620XXF; ALMARYS TWIN PLUS: 036240F,036250F,036260F,036280F; BIO LOCKRING placca: F34XXF;
	2° Coloplast	€ 2,493	SENSURA CLICK 2 PEZZI PLACCA: 100XX ; EASIFLEX PLACCA : 143XX; ALTERNA MIO SISTEMA A 2 PEZZI: 283XX; ALTERNA MIO SISTEMA A 2 PEZZI MIO PRO: 131XX;
	3° Teleflex	€ 2,495	PLACCA PIANA PER COLO STOMIA ED ILEOSTOMIA PER SISTEMA A DUE PEZZI MODELLO FLAIR 2: R011PPX5-XXXX, R011PP70-70RT; PLACCA PER COLOSTOMIA E ILEOSTOMIA PER SISTEMA A DUE PEZZI MODELLO SECURE: R01185324X; PLACCA PER COLOSTOMIA E ILEOSTOMIA PER SISTEMA A DUE PEZZI MODELLO SECURE MICRO COLO e ILEO: R011853249-R011853250;

	4° Convatec	€ 2,495	<p>CONSECURA E CONSECURA PLACCA ULTRA: 85XX;  Esteem synergy: 405484,405485,405486,405487, 409265,409266,409267,409294, 409295,409296,416984,416985, 416986;  Placca con Aggancio Adesivo: 411642;  Natura +: 401906,401948,401949,401950, 401951,401980,401981,401982, 401983,901984,411809,411811, 411813,411815,413100,413101, 413102,413103,413104, 420219;  Placca con flangia e barriera Protetiva idrocolloidale: 8504,8505;  SISTEMA 2°S PLUS: 9401,9402,9403,9404,9406;  SISTEMA 2°S: 9407, 9408, 9409, 9410,9411,411825,411827,411829, 411831;  SISTEMA 2°S ULTRA: 9412,9413,9414,9415,9416;</p>
5	1° (*) Coloplast	€ 5,190	<p>SENSURA CLICK 2 PEZZI: 100XX,110XX;  EASI FLEX PLACCA:14401,14403,14601,14603;  ALTERNA MIO SISTEMA A 2 PEZZI PLACCA MIO PRO: 142XX, 127XX;  SENSURA CLICK XPRO: 110XX;</p>
	2° (*) Convatec	€ 5,190	<p>Esteem synergy: 40927X;  SISTEMA 2°S: 85XX; 86XX; 94XX; 41145X;  Natura+: 1252XX;42023X;</p>
	3° (*) Teleflex	€ 5,190	<p>PLACCHE CONVESSA PER COLOSTOMIA ED ILEOSTOMIA PE SISTEMA A 2 PEZZI MODELLO "FLAIR 2": R011PC45-25RT, R011PC55-35XX, R011PC70-48RT</p>
	4° (*) B. Braun	€ 5,190	<p>FLEXIMA KEY: 620XX;  ALMARYS TWIN PLUS: 0363XXF;</p>
6	1° B. Braun	€ 0,868	<p>FLEXIMA KEY : 62140F,62150F,62160F,62180F;  ALMARYS TWIN PLUS: 037240F,037250F,037260F,037280F;  BIO LOCKRING sacca: F34535F, F34550F,F34635F,F34650F,F34575F,</p>
	2° (*) Convatec	€ 0,898	<p>CONSECURA: 8560,8561,8562,8563,8564,8565, 8566, 8567;  ESTEEM synergy: 405436,405437,405438,405439, 405440,409240,409241, 409242;  ESTEEM synergy*+: 416774,416775,416778,416779, 416782,416783;  Natura*+:416400,416401,416403, 416404,416406,416407,416409, 416410,416412,416413;  SISTEMA 2°S: 8512,8513,8514,8515,8516,8517, 8518, 8519,8520,8521,8522;  Sacca con aggancio adesivo a fondo chiuso: 411639</p>
	3° (*) Coloplast	€ 0,898	<p>SENSURA CLICK 2 PEZZI SACCA CHIUSA: 101XX;  EASI FLEX SACCA CHIUSA: 143XX;  ALTERNA MIO SISTEMA 2 PEZZI: 464XX;  ALTERNA SISTEMA 2 PEZZI: 16XX,1785,1786;</p>
	4° Teleflex	€ 0,899	<p>SACCA PER COLOSTOMIA SISTEMA A 2 PEZZI MODELLO "SECURE COLO SACCA ": R011853251, R011853252, R011853254, R011853253</p>
7	1° B. Braun	€ 0,868	<p>FLEXIMA KEY: 621241F,621251F,621261F,621281F, 621253F,62340F,62350F,62360F, 62550F,62560F,621240F,621250F, 621260F,621280F,62680F,62450F, 62460F,  ALMARYS TWIN PLUS: 038740F,038750F,038760F,038840F, 038850F,038860F,037740F,037750F, 037760F,037780F,037830F  BIO LOCKRING sacca: F34735F,F34750F,F34835F,F34850F, F34775F, F34975F,F34775F</p>
	2° Convatec	€ 0,900	<p>CONSECURA: 8572,8573,8574,8575,8577,8578, 8579,8580;  ESTEEM synergy +: 416795,416796,416798,416799, 416901,416902;  Sacca con aggancio adesivo a fondo aperto con chiusura InvisiClose: 411637;  SISTEMA 2°S: 8523,8524,8525,8526,8527,8528, 8529,8530,8531,8532,8533,411384,411385,411386,411387,411388, 411394,411395,411396,411397, 411398,411399,411400,411401, 411402,411403;  SISTEMA 2°S MINI: 8534,8535,8536,8537;  ESTEEM synergy: 405404,405405,405406,409201, 409212, 409213,</p>

			413340,413341,413342,413352, 413353,413354,413358,413359; Natura®+: 416415,416416,416417,416419,416420,416422,417423,416472;
	3° (*) Hollister	€ 0,990	CONFORM 2: 23750,24750,25750,23760,24760,25760,27760,24860,25860,27860; CONFORM 2 MINI: 24743,25743; CONFORM 2 MAXI: 27600; CONFORM 2 CON MORSETTO DI CHIUSURA: 23720, 24720, 25720, 23820,24820,25820;; CONFORM 2 POST-OP: 38255,38270,38200; POUCHKINS:3799; TANDEM: 380X; DANSAC NOVA LIFE 2 APERTA: 13152-XX,13162-XX, 13212-XX, 13222-XX; DANSAC NOVA 2 APERTA: 1215-XX, 1216-XX ;
	4° (*) Teleflex	€ 0,990	SACCA PER ILEOSTOMIA SISTEMA A 2 PEZZI MODELLO "SECURE ILEO SACCA": R011853255, R011853256, R011853257, R011853258; SACCA PER ILEOSTOMIA SISTEMA A 2 PEZZI MODELLO "FLAIR 2": R011SOXX-ILEO, R011SOXX-IMAX, R011STXX-ILEO;
	5° Coloplast	€ 0,998	SENSURA CLICK 2 PEZZI: 103XXX; EASIFLEX SACCA APERTA: 143XX; EASIFLEX SACCA PEDIATRICA: 14681,14682; ALTERNA MIO SISTEMA A 2 PEZZI: 139XX; ALTERNA SISTEMA A 2 PEZZI: 16XX,1782;
8	1° (*) Teleflex	€ 3,240	SACCA PER UROSTOMIA MONOPEZZO MODELLO "IDEALURO": R01185323X SACCA MONOPEZZO "FLAIR ACTIVE" UROSTOMIA: R01185343X;
	2° (*) Coloplast	€ 3,240	SENSURA SACCA: 118XX; ALTERNA MIO CON MULTICHAMBER: 14221,14222; ALTERNA SISTEMA A 1 PEZZO: 5575,5585; ALTERNA SISTEMA A 1 PEZZO LINEA PEDIATRICA: 8009;
	3° (*) B.Braun	€ 3,240	FLEXIMA URO SILK: 044913F FLEXIMA URO: 044912F
	4° (*) Convatec	€ 3,240	Esteem® Uro: 401232,401233,401234,401235; URODRESS: 9207,9208,9209,9210,9211;
9	1° (*) B.Braun	€ 3,890	FLEXIMA URO SILK: 44917F
	2° (*) Hollister	€ 3,890	MODERMA FLEX CONVEX: 29201,293XX; MODERMA FLEX CONVEX CON ADESIVO: 29600,297XX; COMPACT CONVEX: 145X; DANSAC NOVA 1 X3: 891-12, 892-XX; DANSAC NOVA 1CONVEX:894-XX
	3° (*) Teleflex	€ 3,890	SACCA CURVEX URO: R0111853097,R0111853098,R0111853099, R011185309100;
	4° Coloplast	€ 3,898	SENSURA SACCA: 118XX; ALTERNA SISTEMA A 1 PEZZO: 1299X;
10	1° B.Braun	€ 2,340	FLEXIMA KEY: 62040F,62050F,62060F,62080F, ALMARYS TWIN PLUS: 036240F,036250F, 036260F BIO LOCKRING placca: F34035F,F34050F,F34235F,F34250F
	2° (*) Convatec	€ 2,345	CONSECURA: 8556,8557,8558,8559; CONSECURA PLACCA ULTRA: 8552,8554,8555; Esteem synergy: 405484,405485,405486,405487, 4092665,409266,409267,409294, 409295,409296,416984,416985, 416986; Placca con Aggancio Adesivo: 411642; Natura +: 401906,401948,401949,401950, 401951,401980,401981,401982, 401983,901984,411809,411811, 411813,411815,413100,413101, 413102,413103,413104, 420219; Placca con flangia e barriera Protettiva idrocolloidale: 8504,8505;

			SISTEMA 2°S PLUS: 9401,9402,9403,9404,9406; SISTEMA 2°S: 9407, 9408, 9409, 9410,9411,411825,411827,411829, 411831; SISTEMA 2°S ULTRA: 9412,9413,9414,9415,9416;
	3° (*) Coloplast	€ 2,345	SENSURA CLICK SISTEMA A 2 PEZZI: 100XX; EASI FLEX PLACCA: 143XX; ALTERNA MIO SISTEMA A 2 PEZZI: 131XX,142XX; ALTERNA MIO SISTEMA A 2 PEZZI: 28310,28320,28330,14243,14246,14249; ALTERNA MIO SISTEMA A 2 PEZZI LINEA PEDIATRICA:8110;
11	1° B. Braun	€ 5,190	FLEXIMA KEY: 62052F,62062F,62063F ALMARYS TWIN PLUS: 036355F, 036365F
	2° Coloplast	€ 5,480	SENSURA CLICK SISTEMA A 2 PEZZI: 110XX; SENSURA CLICK XPRO: 110XX; EASI FLEX PLACCA: 144XX, 14601,14603; ALTERNA MIO SISTEMA A 2 PEZZI: 142XX, 127XX;
	3° Convatec	€ 5,490	SISTEMA 2°S: 8506,8507,8508,8509,8510,8511, 8605,8606,9458,9459,9460,9461, 411452,411453,411454; Natura+: 125278,125280,125281,125282, 125283,125284,125285,125286, 125287,125288,125289,420233,420234,420235,125279
12	1° Convatec	€ 1,200	CONSECURA: 8581,8582,8583,8584; Esteem synergy: 405446,405447,405448,405449, 405450,405451,405452,405453; Sacca con flangia per urostomia: 8502,8503; SISTEMA 2°S MINI: 8545,8546,8547; SISTEMA 2°S: 8539,8540,8541,8542,8543,400988,400989,400990,400991,402553, 402554,402555,402556;
	2° (*) Hollister	€ 1,340	DANSAC NOVA 2 URO: 1218-XX; CONFORM 2: 23830,24830,25830,27830; TANDEM: 390X;
	3° (*) Teleflex	€ 1,340	SECURE URO SACCA: R011853274; R011853275;
	4° (*) B. Braun	€ 1,340	FLEXIMA KEY URO: 62840F, 62850F,62860F, ALMARYS TWIN PLUS: 037940F,037950F,037960F BIO LOCKRING sacca uro: F34935F,F34950F,
	5° Coloplast	€ 1,348	SENSURA CLICK 2 PEZZI: 118XX; EASI FLEX SACCA CON MULTI CHAMBER: 14553,14555,14552,14554; ALTERNA MIO SISTEMA A 2 PEZZI CON MULTICHAMBER: 142XX; ALTERNA MIO MINICAP: 28070,28080; ALTERNA SISTEMA A 2 PEZZI: 175X, 1789;
13	1° B. Braun	€ 31,500	IRYFLEX TM SET: 60251F
	2° Hollister	€ 33,190	DANSAC SET IRRIGAZIONE CONO + CANNULA : 900-20,900-35;
	3° Coloplast	€ 33,198	SET DI IRRIGAZIONE ALTERNA: 12830
14	1° Convatec	€ 16,500	IRRIGATORE VISI-FLOW: 9051
	2° Hollister	€ 17,190	HOLLISTER KIT D'IRRIGAZIONE: 7718
15	1° Convatec	€ 0,900	IRIDRESS: 9219
	2° (*) B. Braun	€ 0,970	MANICOTTI: 60630F
	3° (*) Hollister	€ 0,970	MINI CAP: 7728,7724; DANSAC SACCHE DI SCARICO:950-20,950-35;
	4° Coloplast	€ 0,978	SACCHE SCARICO DI IRRIGAZIONE: 1003,12834,12835,12836
17	1° Convatec	€ 1,000	STOMADRESS PLUS: 9232

	2° (*) B.Braun	€ 1,140	PETITE: F00015F
	3° (*) Hollister	€ 1,140	HOLLISTER MINI CAP: 3184, 3186; DANSAC NOVA 1 MINI CAP: 829-XX;
	4° Coloplast	€ 1,147	MINICAP ALTERNA: 5876
18	1° Coloplast	€ 2,247	CONSEAL SISTEMA A 1 PEZZO: 14XX; PERISTEEN ANAL PLUG: 1450,1451;
19	1° Convatec	€ 4,000	Cono di ricambio: 9055
	2° (*) B.Braun	€ 4,390	CONO : F05062F, F05068F
	3° (*) Hollister	€ 4,390	DANSAC SET IRRIGAZIONE CONO + CANNULA: 95205; CONNETTORE DI IRRIGAZIONE: 7723;
	4° Coloplast	€ 4,398	CONO PER IRRIGAZIONE: 1110
20	1° Teleflex	€ 1,000	HYDROFRAME : R011853700;
	2° BSN	€ 4,500	CUTIMED PROTECT CREMA: 726520000300;
	3° Convatec	€ 4,800	Stomahesive Pasta: 7598
	4° B.Braun	€ 4,850	SUPER FILLER PASTA PROTETTIVA: F05008F
	5° Hollister	€ 5,990	ADAPT BARRIER STRIPS: 79400; ADAPT RING : 7805, 7806; ADAPT BARRIER RING: 795XX DANSAC SOFT PASTE: 77550 ADAPT PASTE: 79300; KARAYA PASTE: 7910;
	6° Coloplast	€ 5,997	PASTA PROTETTIVA RIEMPITIVA: 2650; PASTA IN STRISCE: 2655;
21	1° Teleflex	€ 0,800	FILM BARRIERA IN SALVIETTE: WBF-050
	2° BSN	€ 5,000	CUTIMED PROTECT FILM SPRAY: 726530000101;
	3° B.Braun	€ 7,500	ASKINA BARRIER SWAP: 4000105F; ASKINA BARRIER FILM: 4002801F;
	4° Hollister	€ 8,990	HOLLISTER SKIN GEL: 7917; ADAPT STOMIA POWDER: 7906;
	5° Coloplast	€ 8,997	SPRAY BRAVA: 12020; SALVIETTE BRAVA: 12021; POLVERE BRAVA: 01907;
22	1° Eurofarm	€ 0,893	EURODERM FOAM PLUS: 893110;
	2° Sofar	€ 1,290	SORFADDRESS 16x16: 10000162
	3° MOLNLYCKE	€ 1,400	MEPILEX: 294100; MEPILEX LITE : 284100;
	4° Svas	€ 1,700	PHARMACOLL : COLL100100
	5° B.Braun	€ 1,790	ASKINA DRESSIL: 5395210F, 5391010F, 5391510F, ASKINA FOAM BORDER: 7231610F SKINA TRANSORBENT: 0072789UF, 0072710CF ASKINA HYDRO: F72041F, F72042F ASKINA BIOFILM TRANSPARENT: F72090, ASKINA DRESSIL: 5291005F, ASKINA DRESSIL SACRUM: 5491605F,
	6° Coloplast	€ 1,799	BIATAIN SCHIUMA ADESIVA (12,5X12,5 e 15x15) : 3420,3421; CONFEEEL BIANCO: 3200,3201;
23	1° Eurofarm	€ 2,683	EURODERM FOAM PLUS: 893120;
	2° (*)	€ 6,200	ASKINA DRESSIL: 5292005F



	B.Braun		ASKINA FOAM BORDER 26 X 26 ASKINA TRANSORBENT: 0072791WF, 007272EF, ASKINA HYDRO: F72047F ASKINA BIOFILM TRANSPARENT: F72092F; ASKINA DRESSIL BORDER: 5392005F
	3° (*) BSN	€ 6,200	CUTIMED SILTEC B 22,5X 22,5: 7263100004;
	4° Svas	€ 6,450	PHARMACOLL : COLL100200,COLL150150,COLL200200;
	5° MOLNLYCKE	€ 6,500	MEPILEX: 294400;
	6° Coloplast	€ 6,730	CONFEEL BIANCO: 3200,3201; BIATAIN ADESIVO: 3423
	7° Convatec	€ 6,750	VERSIVA XC: 410615; AQUACEL Foam: 420623,420636 ; DUODERM Signal: 403328; COMBIDERM: 9270; DUODERM CGF:9187; DUODERM CGF CON BORDO ADESIVO: 9083;
24	1° Svas	€ 3,050	PHARMACOLL : COLL180165
	2° Coloplast	€ 3,100	BIATAIN SACRO 17x17 : 3483 COMFEEL CONTOUR: 3280
25	1° Sofar	€ 4,800	SOFARDRESS SACRALE 18X20: 10000253
	2° MOLNLYCKE	€ 6,000	MEPILEX HEEL: 288100,288300 ; MEPILEX SACRUM:282000
	3° BSN	€ 6,200	CUTIMED SILTEC SACRUM: 726470000100;
	4° B.Braun	€ 7,500	ASKINA FOAM SACRUM: 7228205F ASKINA TRANSORBENT SACRUM: 0072792XF ASKINA HEEL: 7240105F, 7240210F
	5° (*, Svas	€ 7,700	PHARMACOLL SACRALE: COLL220220
	6° (*) Convatec	€ 7,700	VERSIVA XC: 410612,410613; AQUACEL Foam: 420625,420626; DUODERM Signal: 410500,410501; COMBIDERM: 9273; DUODERM CGF CON BORDO ADESIVO: 9085;
	7° Coloplast	8,168	BIATAIN SACRO 23x23: 3485; BIATAIN TALLONE 19x20: 3488; COMFEEL CONTOUR: 3283
26	1° Covidien	€ 0,850	IDROGEL AMORFO KENDAL: 9251
	2° Coloplast	€ 1,8496	PURILON GEL : 3900,3903
	3° Eurofarm	€ 1,950	HYDROMED GEL : 501715
	4° B.Braun	€ 2,500	ASKINA GEL (TUBO DA 15 grammi): 001419SF
	5° Convatec	€ 3,000	DUODERM IDROGEL :9225; DUODERM PASTA: 9184;
	6° BSN	€ 3,500	CUTIMED GEL : 726100000201
27	1° Clin'lab	€ 2,440	AQUARIUS DYNAMIC: 10112010XX80AQ
	2° Covidien	€ 3,000	FOLEY DOVER ARGYLE: 8887605122,8887605148, 8887605163,8887605189, 8887605205,8887605221, 8887605247,8887605262.
	3° Bard	€ 4,000	CAT. FOLEY BARD: 1658XXCE, 1661XXCE, 1668XXCE; INTERGLIDE CAT. : D6031XX
	4° Svas	€ 8,500	CATETERE SECURDRAIN: 11501392, 11501392101, 11501392121, 11501392241
	5° Coloplast	€ 9,475	FOLYSIL CATETERE: AA66XX;
	6° Teleflex	€ 9,490	PROFILCATH PLUS AQUA FLATE: 850086. 850088; PROFILCATH PRECONESSO: 851086-000XX0

28	1° Air Liquid	€ 0,0706	CATETERE URETRALE NELATON FEMMINILE: 01931301,01931311,01931321,01931331,01931341,01931351, 01931361
	2° Benefis	€ 0,074	NELATON CATHETER FEMALE: 195XX051;
	3° Svas	€ 0,210	CATETERE FEMMINILE PENNINE: FC14XX;
	4° Convatec	€ 0,228	UNO FEMALE: 02016022, 02017022,02019022, 02056022,02057022, 02058022, 02062022;
	5° Teleflex	€ 0,229	ERUPLAST PLUS: 850160, 850164
29	1° Air Liquid	€ 0,0706	CATETERE URETRALE NELATON MASCHILE: 01931201, 01931211, 01931221, 01931231, 01931241, 01931251, 01931261, 01931271, 01931281, 01931291
	2° Benefis	€ 0,074	NELATON CATHETER PER UOMO: 195XX011
	3° Svas	€ 0,210	CATETERE NELATON PENNINE: NC12XX
	4° Convatec	€ 0,228	UNO NELATON: 01004022,01007022,01008022, 01009022,01013022,01015022, 01047022,01054022,01055022;
	5° Teleflex	€ 0,229	EUROPLAST PLUS : 850162
30	1° Covidien	€ 0,819	VaQua CATETERE AUTOLUBRIFICANTE: VAQ08P,VAQ10P
	2° Lombarda H	€ 1,07588	HEMOCATH PEDIATRICO: HCP2006,HCPC2208, HCP2010, HCP3006,HCP3008,HCP3010; HEMOCATH PLUS: HCPSN2006,HCPNS2008, HCPSN2010, HCPSN3006, HCPS3008, HCPSN3010;
	3° Coloplast	€ 1,506	EASICATH: 5086,5088,5090,5006,5008,5010 SPEEDICATH: 28608,28610,28612,28706,28708, 28710;
	4° (*) Dentsply	€ 1,509	LOFRIC PRIMO POBE BAMBINO: 4110630,4110830,4111030; LOFRIC POBE BAMBINO: 4010630,4010830,4011030;
	5° (*) B.Braun	€ 1,509	ACTREEN LITE NELATON CH 6: 228306F; ACTREEN GLYS CATH CH 6 : 225306F;
31	1° Covidien	€ 0,819	VaQua CATETERE AUTOLUBRIFICANTE: VAQ08P,VAQ10P
	2° Lombarda H	€ 1,07588	HEMOCATH PEDIATRICO: HCP2006,HCPC2208, HCP2010, HCP3006,HCP3008,HCP3010; HEMOCATH PLUS: HCPSN2006,HCPNS2008, HCPSN2010, HCPSN3006, HCPS3008, HCPSN3010;
	3° Bard	€ 1,300	INTERGLIDE TIPO BAMBINO: D603208, D603210;
	4° Coloplast	€ 1,506	EASICATH: 5086,5088,5090,5006,5008,5010 SPEEDICATH: 28608,28610,28612,28706,28708, 28710;
	5° (*) Dentsply	€ 1,509	LOFRIC PRIMO POBE BAMBINO: 4110630,4110830,4111030; LOFRIC POBE BAMBINO: 4010630,4010830,4011030;
	6° (*) B.Braun	€ 1,509	ACTREEN LITE NELATON CH 6: 228306F; ACTREEN GLYS CATH CH 6 : 225306F;
	7° (*) Teleflex	€ 1,509	FLOCATH HYDROGEL: 851131,851132
32	1° Covidien	€ 0,797	CATETERE VAQUA DONNA AUTOLUBRIFICANTE: VAQ08F,VAQ10F,VAQ12F, VAQ14F,VAQ16F,VAQ18F
	2° Lombarda H	€ 1,07588	HEMOCATH PEDIATRICO: HCP2006,HCPC2208, HCP2010, HCP3006,HCP3008,HCP3010; HEMOCATH PLUS: HCPSN2006,HCPNS2008, HCPSN2010, HCPSN3006, HCPS3008, HCPSN3010; HEMOCATH DONNA: HCF2012,HCF2014, HCF2016;

	3° Eard	€ 1,300	HOME CATH PLUS DONNA: HCFSN2012, HCFSN2014, HCFSN2016; INTERGLIDE TIPO BAMBINO: D603208, D603210; INTERGLIDE TIPO DONNA: D6031XX;
	4° B. Braun	€ 1,500	ACTREEN LITE NELATON: 228208F, 228210F, 228212F, 228214F, 228216F, 228218F, 228308F, 228310F, 228312F, 228314F, 228316F, 228010F, 228012F, 228014F ACTREEN GLYS CATH NELATON : 225208F, 225210F, 225212F, 225214F, 225216F, 225218F, 225308F, 225310F, 225312F, 225314F, 225316F
	5° Svas	€ 1,550	PRELUBE PENNINE (FEMMINILE): FC16XX
	6° Coloplast	€ 1,598	EASICATH: 5086, 5088, 5090, 5368, 5370, 5372, 5374, 5376, 5006, 5008, 5010 SPEEDICATH: 20508, 28510, 28512, 28514, 28516, 28608, 28610, 28612, 28706, 28708, 28710; EASICATH CON LUER LOCK: 5270, 5272, 5274; SPEEDICATH COMPACT: 285XX; SPEEDICATH COMPACT PLUS: 28810, 28812, 28814;
	7° (*) Teleflex	€ 1,599	FLOCATH HYDROGEL: 851121, 851122; FLOCATH QUICK: 851221
	8° (*) Dentsply	€ 1,599	LOFRIC SENSE DONNA 15CM: 4160830, 4161030, 4161230, 4161430 LOFRIC PRIMO POBE BAMBINO: 4110630, 4110830, 4111030; PRIMO POBE DONNA 20CM: 4130830, 4131030, 4131230, 4131430, 4131630, 4131830, LOFRIC PRIMO DONNA POBE 15CM: 4140830, 4141030, 4141230, 4141430 LOFRIC DONNA POBE 20CM: 4030830, 4031030, 4031230, 4031430, 4031630, 4031830, LOFRIC DONNA POBE 15CM: 4040830, 4041030, 4041230, 4041430 LOFRIC POBE BAMBINO: 4010630, 4010830, 4011030
33	1° Covidien	€ 0,819	CATETERE VAQUA UOMO AUTOLUBRIFICANTE: VAQ08M, VAQ10M, VAQ12M, VAQ14M, VAQ16M, VAQ18M
	2° Lombarda H	€ 1,07588	HOME CATH UOMO: HCM4006, HCM4008, HCM4010, HCM4012, HCM4014, HCM4016, HCM4018; HOME CATH PLUS UOMO: HCMSN4006, HCMSN4008, HCMSN4010, HCMSN4012, HCMSN4014, HCMSN4016, HCMSN4018; ;
	3° Bard	€ 1,300	INTERGLIDE TIPO UOMO: DSA30XX
	4° B. Braun	€ 1,500	ACTREEN LITE NELATON: 228208F, 228210F, 228212F, 228214F, 228216F, 228218F, 228116F, 228118F ACTREEN GLYS CATH NELATON: 225208F, 225210F, 225212F, 225214F, 225216F, 225218F, ACTREEN GLYS CATH TIEMANN: 225108F, 225110F, 225112F, 225114F, 225116F, 225118F
	5° Svas	€ 1,550	PRELUBE PENNINE NELATON: NC16XX
	6° Coloplast	€ 1,598	SPIDICATH TIEMANN: 28490, 28492, 28494 SPIDICATH CONTROL: 28212; SPIDICATH: 284XX EASICATH: 5348, 5350, 5352, 5354, 5356, 5358, 5360, 5362 EASICATH CON LUER LOCK: 5288, 5290, 5292, 5296; EASICATH TIEMANN: 538X;
	7° (*) Teleflex	€ 1,599	FLOCATH HYDROGEL: 851141, 851142, 851143; FLOCATH LUER LOCK: 850218; FLOCATH QUICK: 851241;
	8° (*) Dentsply	€ 1,599	LOFRIC PRIMO : 9600830, 9601030, 9601230, 9601430, 9601630, 9601830; LOFRIC POBE RAGAZZO: 4020830, 4020830, 4021030; LOFRIC ORIGO : 4431030, 4431230, 4431430, 4431630, 4431830, 4420830, 4421030, 4421230;

34	1° Lombarda H	€ 2,2888	HOMECATH UOMO KIT CATETERE IDROFILO: HKM4006, HKM4008, HKM4010, HKM4012, HKM4014, HKM4016, HKM4018; HOMECATH DONNA: HKF2012, HKF2014, HKF2016; HOMECATH PEDIATRICO: HKP2006, HKP2008, HKP2010, HKP3006, HKP3008, HKP3010
	2° B. Braun	€ 3,250	ACTREEN GLYS SET TIEMANN: 226108F, 226110F, 226112F, 226114F, 226116F ACTREEN GLYS SET NELATON: 226208F, 226210F, 226212F, 226214F, 226216F, 226218F, 226306F, 226308F, 226310F, 226312F, 226314F, 226316F
	3° Svas	€ 3,960	CATETERE VESCICALE LUBRIFICATO CON SACCA O'NEIL: NC16XX/BG
	4° (*) Teleflex	€ 3,990	VIALOG LIBERO: 5400XXG; LIBERO PLUS: 5000XXG, 500210G; CATETERE LIQUICK PLUS: 6200XX, 6202XX; FLOCATH INTROGEL: 8516XX;
	5° (*) Coloplast	€ 3,990	EASICATH SET: 280XX; SPEEDICATH COMPLETE: 284XX;
	6° Dent:ply	€ 3,995	LOFRIC HYDRO KIT II UOMO: 9830830, 9831030, 9831230, 9831430, 9831630, 9831830 LOFRIC HYDRO KIT POBE BAMBINO: 4210630, 4210830, 4211030 LOFRIC HYDRO KIT POBE DONNA: 4230830, 4231030, 4231240, 4231430, 4231630, 4231830 LOFRIC HYDRO KIT II TIEMANN: 9871030, 9871230, 9871430, 9871630, 9871830
35	1° Coloplast	€ 27,950	CATETERE AC68++: AC68XX;
	2° Teleflex	€ 27,990	PROTESI URETEROCUTANEO STOMIA: 850275-0000XX, 850276-0000XX, 850270-0000XX, 850271-0000XX, 850281
36	1° (*) Teleflex	€ 5,999	SLKOSPRAY: 850699;
37	1° Bene'is	€ 0,171	MALE CATH: GS1010-XX
	2° Covidien	€ 0,189	CAT. ESTERNO DOVER TEXAS: 8884730300;
	3° Hollister	€ 0,860	INVIEW: 972XX, 971XX, 973XX; EXTENDED WEAR: 9206, 9207, 9208, 9209;
	4° (*) Teleflex	€ 0,868	CAT. RUECCO :854460; SILKOKONDOM: 850327, 850328, 850329;
	5° (*) Coloplast	€ 0,868	CONVEEN GUAINE CON STRISCIA: 5120, 5125, 5130, 5135, 5140; CONVEEN GUAINE AUTOADESIVE: 5212, 5200, 5205, 5210, 5215; CONVEEN GUAINE CON STRISCIA SECURITY + : 5021, 5025, 5030, 5035, 5040; CONVEEN GUAINE AUTOADESIVI SECURITY + : 5221, 5225, 5230, 5235, 5240; CONVEEN OPTIMA GUAINE AUTOADESIVE: 22025, 22030, 22035, 22040;
38	1° Convatec	€ 0,280	UNOLEGBAG: 29.003.020
	2° (*) Hollister	€ 0,310	SACCA DA GAMBA CON RUBINETTO DI SCARICO E SISTEMA ANTIREFLUSSO: 9034-30, 9034-250, 935-30 SACCA DA GAMBA CON RUBINETTO DI SCARICO E SISTEMA ANTIREFLUSSO E SISTEMA ANTI SCIABORDIO: 9031-30, 9032-30
	3° (*) Teleflex	€ 0,310	SACCHE URINA DA GAMBA: 85034X, 850331, 850333, 850330, 850332;
	4° Coloplast	€ 0,318	CONVEEN CONFORT MONOUSO: 21062, 21063, 21064, 21065; SPEEDIBAG COMPACT: 28592;
39	1° Teleflex	€ 1,390	SACCA URINA DA GAMBA: 850352, 850354;
	2° Coloplast	€ 1,398	CONVEEN SACCA DA GAMBA SECURITY+: 5160, 5161; CONVEEN ACTIVE SACCA DA GAMBA CON VELCRO INCORPORATO: 25501;

40	1° Convatec	€ 0,090	UNOPHARMAP1BEDBAG: 35.906.020
	2° Benefis	€ 0,117	SACCA URINA STANDARD con morsetto: 2230013
41	1° Benefis	€ 0,142	SACCA URINA CON VALVOLA E RUBINETTO :22310013
	2° Cini ab	€ 0,648	SACCA PER URINA UNOMEDICAL A4 CONVATEC (STERILE): 381551S
	3° Convatec	€ 0,690	UNOPHARMAPLASTP4: 38.715.1S 20
	4° Teleflex	€ 1,990	sacca raccogliurina : 850414 ; SACCA DA LETTO CON RUBINETTO: 850412 e 850419;

1  
 or  
 A  
 R